

CATALOGUE 2024 / 2025



Votre
douche,
notre
univers



Créée en 1981, la société Lazer conjugue depuis plus de 40 ans technique et esthétique

Nous vous proposons un ensemble de solutions aussi belles que performantes pour la réalisation de douches à l'italienne, l'aménagement de salles de bain, l'habillage de baignoires, la création de hammams, avec toutes les garanties techniques que vous recherchez, notamment en matière d'étanchéité.

À travers une large gamme de produits, procédés et techniques de professionnels, nous apportons des réponses concrètes à l'ensemble de vos problématiques en toute sécurité.

Nous vous garantissons des produits de qualité répondant aux normes en vigueur.



Nos prix sont susceptibles d'évoluer.
Consultez les dernières mises à jour sur notre site → www.lazer.fr



Votre
douche,
notre
univers



Décofast

01



PANNEAUX MURAUX DÉCORATIFS

| | |
|------------------------------|----|
| Caractéristiques techniques | 06 |
| Les différentes utilisations | 10 |
| Les collections & références | 14 |

02



Panodur Murs & Sols

PANNEAUX DE CONSTRUCTION

| | |
|-----------------------------------|-----------|
| PANNEAUX DE CONSTRUCTION | 40 |
| Panodur murs | 40 |
| Easy Pano | 45 |
| LES ÉLÉMENTS PRÊTS À POSER | 48 |
| Les vasques | 48 |
| Les étagères | 48 |
| Les niches | 49 |
| Les bancs | 50 |
| LES HABILLAGES | 51 |
| Tablier de baignoire | 51 |
| Cache tuyau | 52 |
| Easy bâti | 53 |

RECEVEURS À CARRELER

| | |
|---------------------------------------|-----------|
| RECEVEURS CLASSIC & LINEAL | 58 |
| Panodur Classic | 60 |
| Panodur Linéal | 66 |
| Panodur Linéal mini | 74 |
| RECEVEURS INTEGRAL | 76 |
| Panodur Intégral Classic | 76 |
| Panodur Intégral Linéal | 78 |
| RECEVEURS SPÉCIAL | 80 |
| Panodur Vertis écoulement mural | 80 |
| Panodur Linodouche | 84 |
| RÉALISATIONS SUR-MESURE | 88 |

Solutions
traditionnelles

03



ÉTANCHÉITÉ DOUCHE À L'ITALIENNE

| | |
|--|------------|
| ISOTANCHE ÉTANCHÉITÉ SOUS CHAPE | 92 |
| Isotanche Classic Pro | 94 |
| Isotanche Linéal | 100 |
| Isotanche bain | 104 |
| Isotanche spécial accessibilité | 105 |
| NATOSEC ÉTANCHÉITÉ SOUS CARRELAGE | 106 |
| Natosec sols et murs | 108 |
| Natosec siphon de douche | 110 |
| SOLUSEC SIPHONS | 114 |
| Solusec siphons de sol | 115 |
| Solusec SEL & SPEC | 121 |

Produits techniques

04



LES INDISPENSABLES

| | |
|-------------------------------|-----|
| SOLUTIONS POSE BAC À DOUCHE | 124 |
| Stabilifast | 124 |
| Stabilibac | 125 |
| SOLUTION RÉNOVATION BAIGNOIRE | 126 |
| Modulofast | 126 |
| ÉTANCHÉITÉ, ACOUSTIQUE | 128 |
| Vibrabloc | 128 |
| Duotanche | 129 |

Hamмам

05



HAMMAM

| | |
|----------------------------|-----|
| Structure prête à carreler | 132 |
| Hammam sur-mesure | 136 |
| Bancs | 138 |
| Banquettes de relaxation | 144 |
| Tables de massage | 145 |
| Niches | 146 |
| Fontaines | 147 |
| Générateurs et accessoires | 154 |
| Réussir son projet | 157 |

Guide pratique

06



| | |
|-------------------------------|-----|
| Nos normes | 160 |
| Notre réseau de distribution | 161 |
| Index par noms / références | 162 |
| Conditions générales de vente | 164 |
| Comment passer vos commandes | 165 |





01



Décofast

PANNEAU MURAL DÉCORATIF

Panneaux muraux décoratifs

Pour rénover et habiller votre espace douche, ou toute votre salle de bain, découvrez notre gamme de panneaux muraux décoratifs.

100% étanches, rapides, et faciles à poser, laissez-vous séduire par la multitude de coloris et designs que vous offrent les panneaux muraux Décofast.

CARACTÉRISTIQUES TECHNIQUES

| | |
|----------------------------|----|
| Le produit | 06 |
| La pose | 08 |
| Les profilés & accessoires | 09 |

LES DIFFÉRENTES UTILISATIONS

| | |
|---------------------|----|
| Habillage douche | 11 |
| Habillage mural | 11 |
| Niche de douche | 11 |
| Cache tuyau | 11 |
| Habillage bâti-wc | 12 |
| Habillage crédence | 12 |
| Habillage baignoire | 13 |

| | |
|------------------------------|----|
| LES COLLECTIONS & RÉFÉRENCES | 14 |
|------------------------------|----|

LE PRODUIT

Pourtours de baignoire, intérieur de douche, habillage WC ou tout simplement les murs, choisissez le décor qui vous correspond parmi notre large gamme.

Décofast s'installe sur les murs en surépaisseur du carrelage ou directement sur un mur brut. Deux types de poses sont possibles selon votre salle de bain : pose collée ou vissée. Composez vous-même votre ambiance grâce aux multiples coloris et matières conçus par LAZER.



POINTS +



- 100% étanche
- Antibactérien
- Facilité et rapidité de pose
- Recoupable
- Une multitude de coloris et de matières disponibles
- Durable et facile à nettoyer
- Profilés étanches disponibles

> **12 FORMATS RECOURABLES DISPONIBLES JUSQU'À 2500 MM***

> **+ 80 COLORIS ET MOTIFS ORIGINAUX**

PANNEAU MURAL

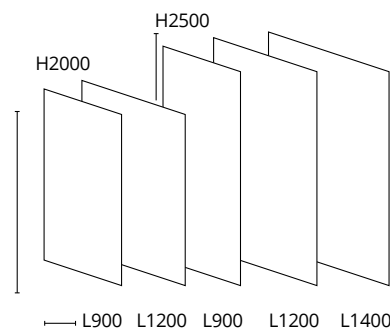

TABLIER DE BAIGNOIRE

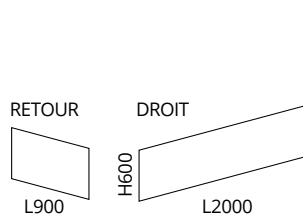

BÂTI-SUPPORT

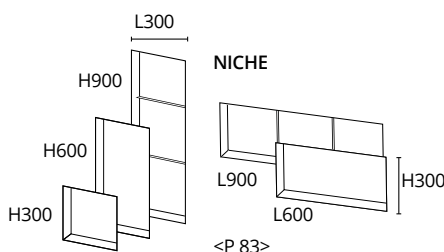
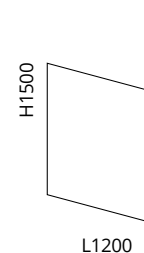

CRÉDENCE

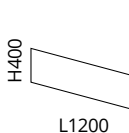

CACHE TUYAU

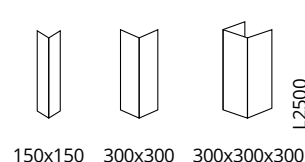

*Tous les décors ne sont pas déclinables sur ce format.

> POUR TOUT TYPE D'UTILISATION

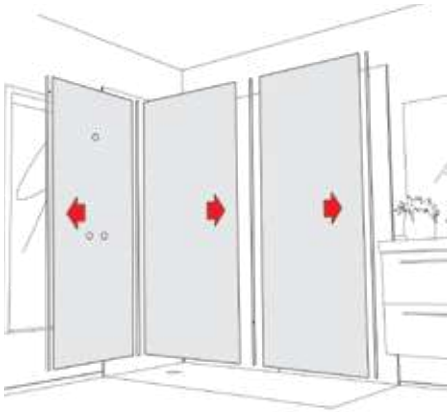

HABILLAGE DE DOUCHE

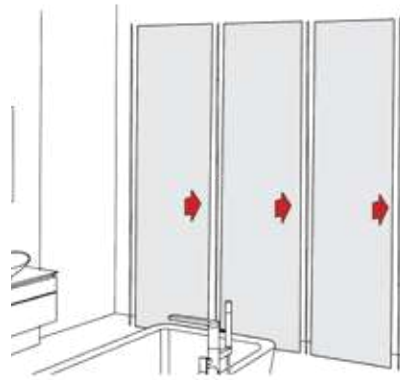

HABILLAGE MURAL



HABILLAGE DE BAIGNOIRE

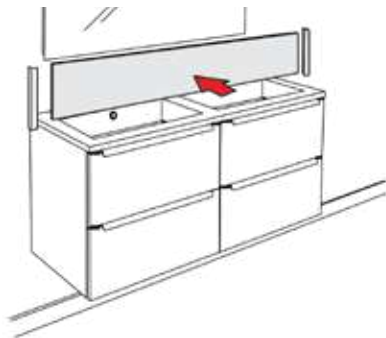

HABILLAGE DE CRÉDENCE



HABILLAGE BÂTI-SUPPORT

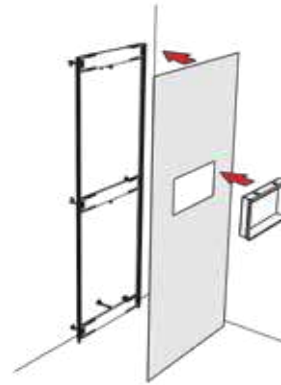

NICHE DE DOUCHE

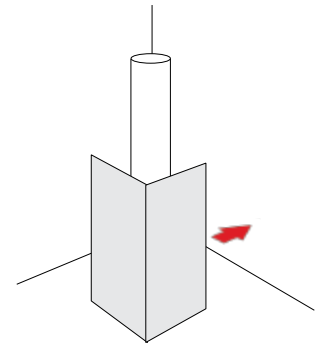

CACHE TUYAU

> DÉCOFAST EN 5 AVANTAGES

Décofast est la solution idéale, que ce soit pour l'habillage de votre douche, l'habillage mural de votre salle de bain, pour vos wc, vos crédences ou encore vos contre-marches d'escalier.



ÉCONOMIQUE

En moyenne 25% moins cher que le carrelage. La pose facile et rapide vous permet également d'économiser du temps et de l'argent.



RÉSISTANT

Durabilité dans le temps. Peu d'entretien



RAPIDE

Pas de gros travaux, pas de poussières. Facile à poser sur tout support



ÉTANCHE

Garanti 100% étanche.



ANTIBACTÉRIEN

Pas de moisissures. Pas de joints, Surface lisse facile à nettoyer.

LA POSE

> SIMPLE ET RAPIDE À METTRE EN OEUVRE

Décofast s'installe sur les murs, en surépaisseur du carrelage ou directement sur un mur brut. Deux types de pose sont possibles selon votre salle de bain : pose collée ou pose vissée.

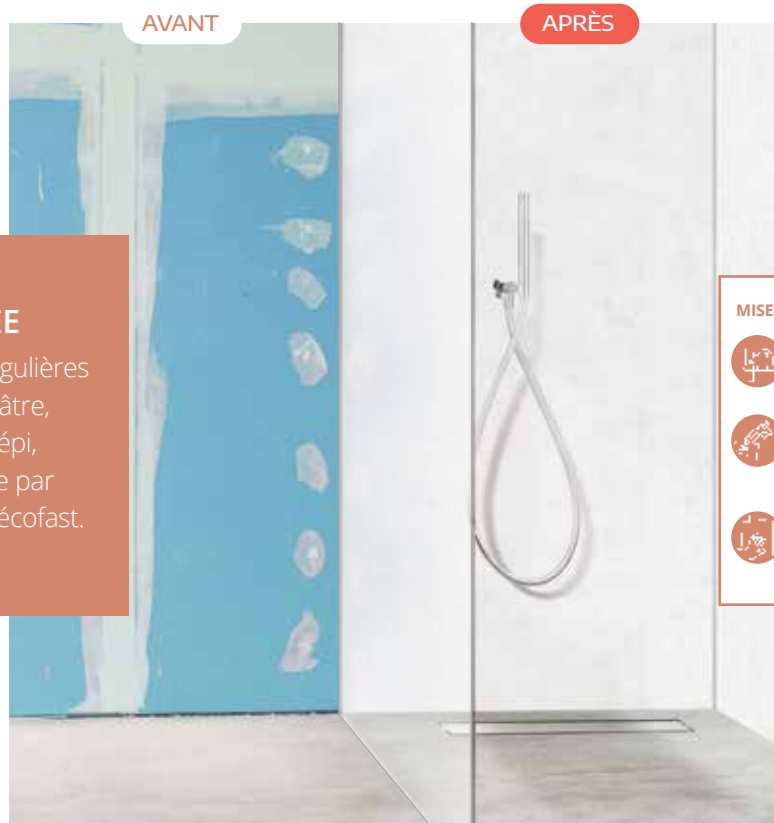

LA POSE COLLÉE

pour les surfaces régulières telles que le placoplâtre, le carrelage ou le crépi, réalisez un plaquage par simple collage du Décofast.

MISE EN ŒUVRE

1. **MESURER ET COUPER**
Découper le panneau et les profilés Décofast à la taille voulue.
2. **COLLER**
Appliquer généreusement le mastic colle Lazer sur toute la surface non-imprimée ainsi que dans la gorge des profilés.
3. **PLAQUER**
Presser les éléments Décofast contre le mur ou la surface à habiller.

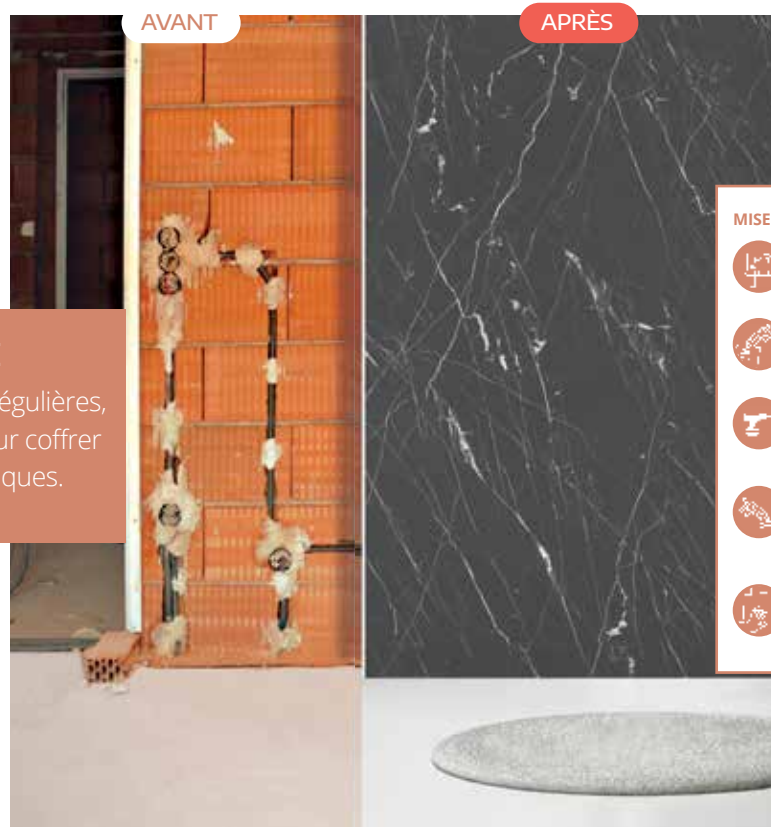

LA POSE VISSÉE

Pour les surfaces irrégulières, murs abimés ou pour coffrer des éléments techniques.

MISE EN ŒUVRE

1. **MESURER ET COUPER**
Découper le panneau et les profilés DECOFAST à la taille voulue.
2. **CALER**
Redresser les irrégularités de la surface à recouvrir.
3. **VISSER**
Visser les profilés au fur et à mesure du montage.
4. **COLLER**
Appliquer généreusement le mastic colle Lazer sur toute la surface non-imprimée ainsi que dans la gorge des profilés.
5. **PLAQUER**
Presser les éléments Décofast contre le mur ou la surface à habiller.

POSE SUR CHASSIS UNIVERSEL PRÉMONTÉ

Le système de pose MODULO est la solution universelle de rénovation adaptable à toutes vos configurations et contraintes.

Breveté Lazer, Modulo vous permettra d'installer vos niches, de masquer vos tuyaux et d'habiller vos murs abimés.

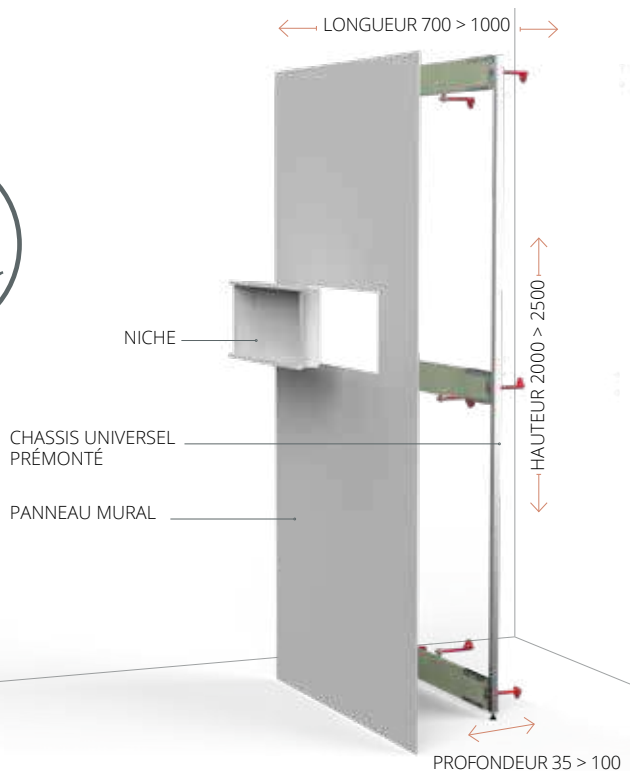

| MODULO | RÉF | PU EN € |
|-------------------------|--------|----------|
| Module complet prémonté | 410012 | 350,00 € |

PROFILÉ DE LIAISON

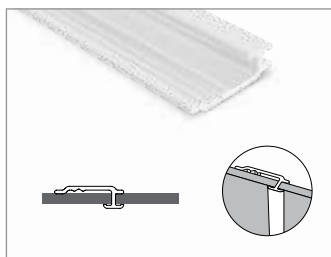

PROFILÉ D'ANGLE RENTRANT



PROFILÉ D'ANGLE SORTANT

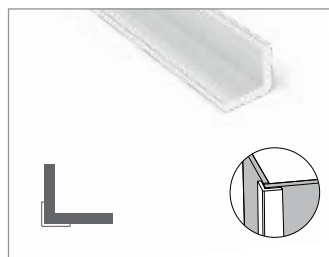

PROFILÉ DE FINITION

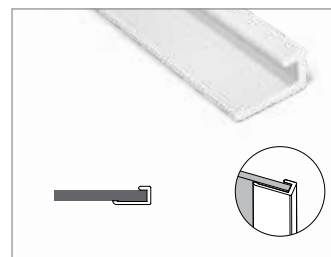

> COLORIS



> PROFILÉS ÉTANCHES

Une étanchéité totale et un alignement parfait des panneaux.

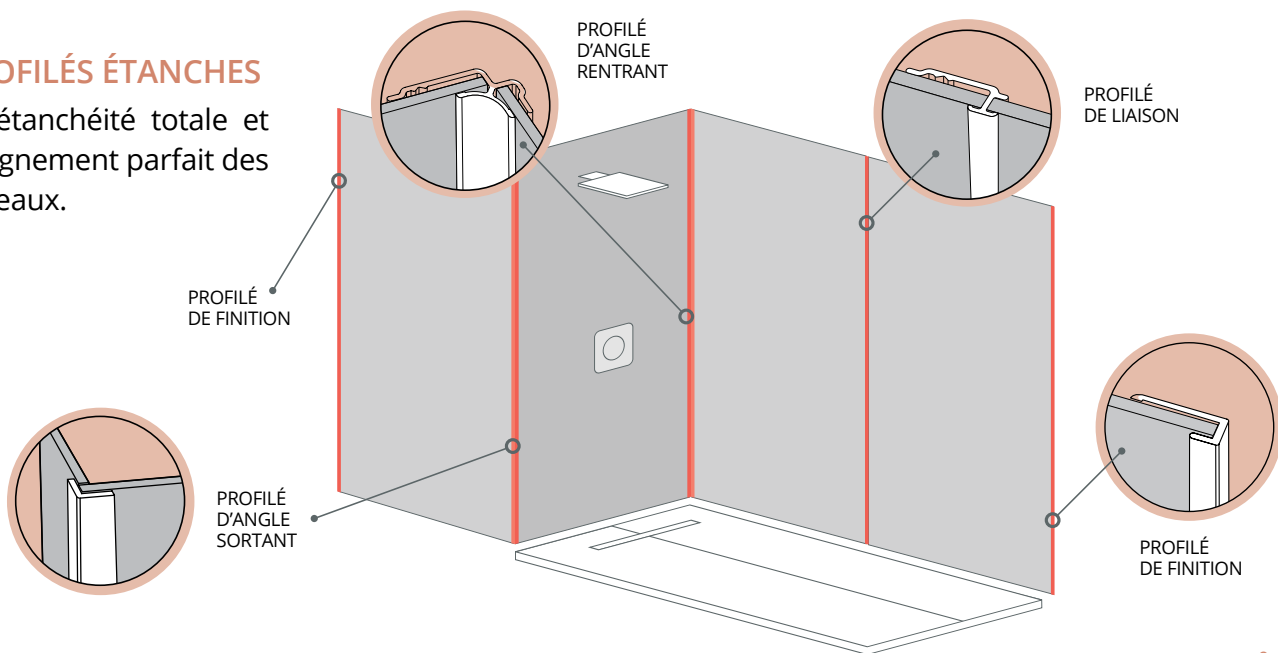

LES DIFFÉRENTES UTILISATIONS

Découvrez Décofast pour une salle de bain élégante en un clin d'œil. Pour une rénovation simple et rapide, Décofast offre de multiples utilisations : habillage de douche, baignoire, bâti-support, crédence ou encore cache-tuyau.

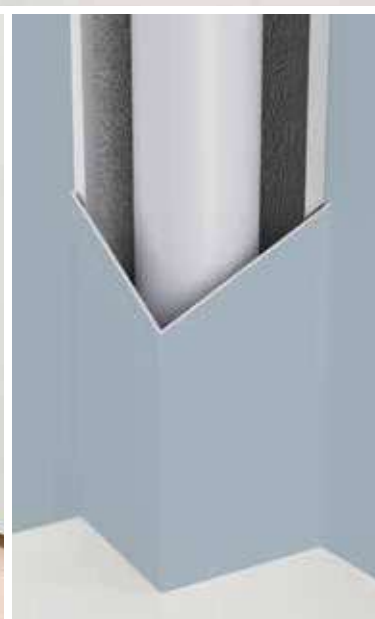

> HABILLAGE DE DOUCHE

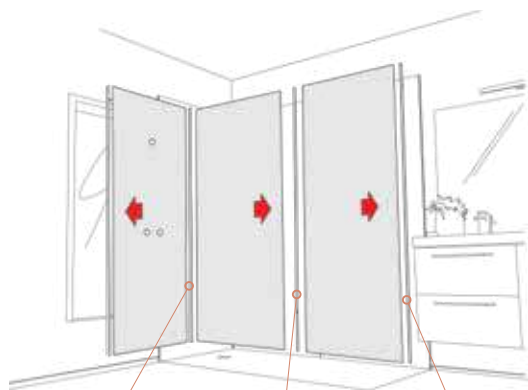

PROFILÉ D'ANGLE

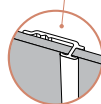

PROFILÉ DE LIAISON

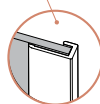

PROFILÉ DE FINITION

Panneau Décofast dimensions :
Hauteur 2000 ou 2500 / Largeur 900, 1200 ou 1400

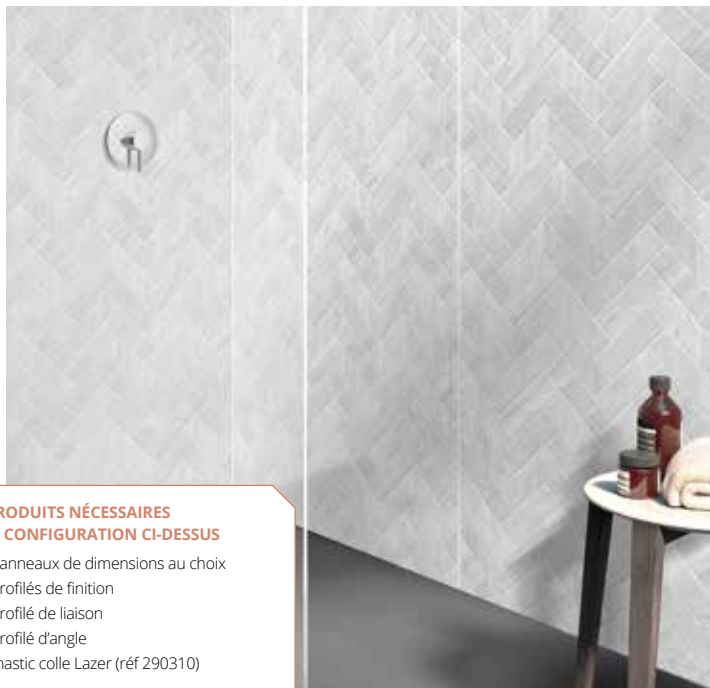

LES PRODUITS NÉCESSAIRES POUR CONFIGURATION CI-DESSUS

- > 3 panneaux de dimensions au choix
- > 2 profilés de finition
- > 1 profilé de liaison
- > 1 profilé d'angle
- > 3 mastic colle Lazer (réf 290310)

> HABILLAGE MURAL

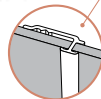
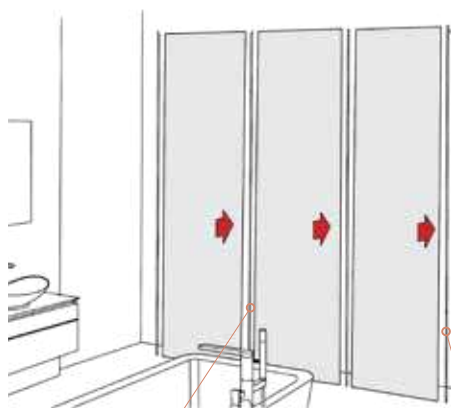

PROFILÉ DE LIAISON

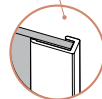

PROFILÉ DE FINITION

Panneau Décofast dimensions :
Hauteur 2000 ou 2500 / Largeur 900, 1200 ou 1400



LES PRODUITS NÉCESSAIRES POUR CONFIGURATION CI-DESSUS

- > 3 panneaux de dimensions au choix
- > 2 profilés de finition
- > 2 profilés de liaison
- > 3 mastic colle Lazer (réf 290310)

> NICHE DE DOUCHE

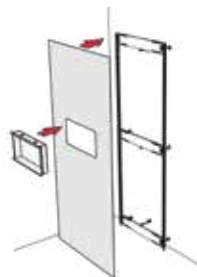

LES PRODUITS NÉCESSAIRES POUR CONFIGURATION CI-DESSUS

- > 3 dimensions au choix :
L300 x H300 ou 600 ou 900 / H300 x L600 ou 900
- > Mastic colle Lazer (réf 290310)

> CACHE TUYAU

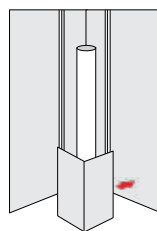

LES PRODUITS NÉCESSAIRES POUR CONFIGURATION CI-DESSUS

- > 3 dimensions au choix :
L2500 > 150 x 150 / 300 x 300 / 300 x 300 x 300
- > Mastic colle Lazer (réf 290310)

HABILLAGE BÂTI-SUPPORT

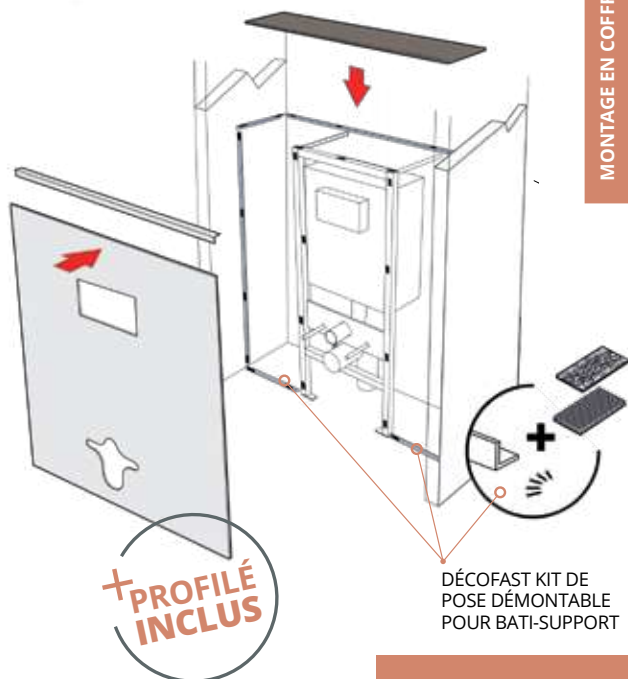

+ PROFILÉ INCLUS

MONTAGE EN COFFRE



Prévoir 2 profilés d'angle sortant L1200 supplémentaires

DÉCOFAST KIT DE POSE DÉMONTABLE POUR BATI-SUPPORT

POINTS +

Le kit de pose démontable vous permet ni vu ni connu d'enlever le décor et d'accéder au WC bati.

LES PRODUITS NÉCESSAIRES POUR CONFIGURATION CI-DESSUS

- > 1 DÉCOFAST pour bati-support dimensions : 1500 x 1200
- > 1 kit de pose démontable pour bati-support (réf. 401114)



HABILLAGE MURAL WC

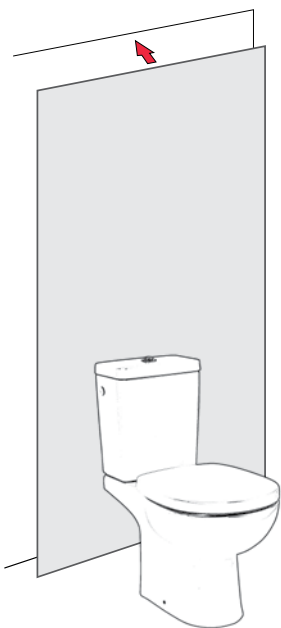

INSTALLATION RAPIDE

1 PANNEAU DÉCOFAST
Dimensions au choix

HABILLAGE DE CRÉDENCE



+ PROFILÉ INCLUS

LES PRODUITS NÉCESSAIRES POUR CONFIGURATION CI-DESSUS

- > 1 DÉCOFAST dimension : 1200 x 400
- > 1 mastic colle Lazer (réf 290310)



HABILLAGE DE BAIGNOIRE

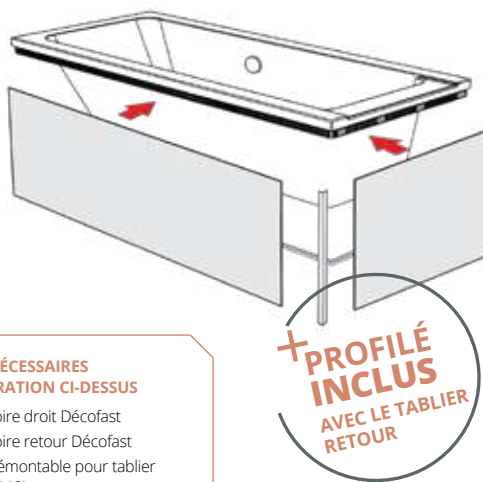

LES PRODUITS NÉCESSAIRES POUR CONFIGURATION CI-DESSUS

- > 1 tablier baignoire droit Décofast
- > 1 tablier baignoire retour Décofast
- > 1 kit de pose démontable pour tablier retour (réf 401112)
- > 1 kit de pose démontable pour tablier droit (réf 401110)

KIT DE POSE

TABLIER DROIT DÉCOFAST

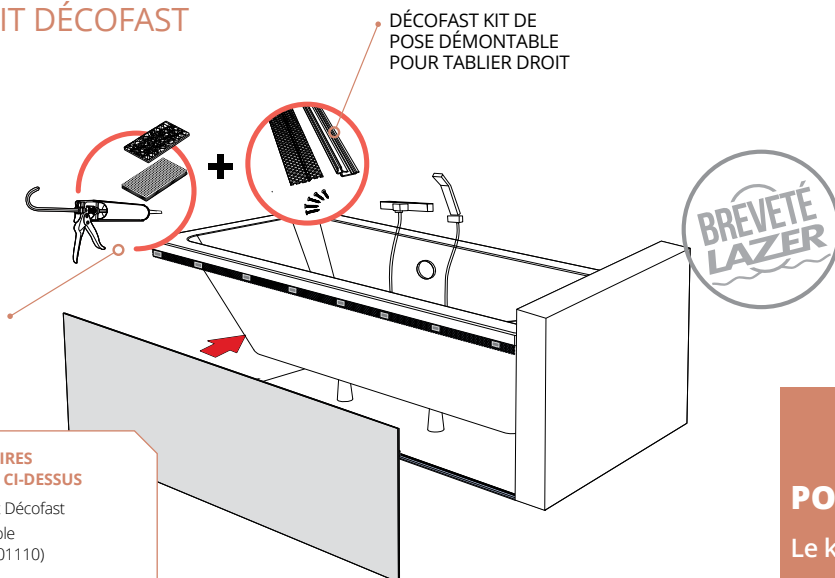

LES PRODUITS NÉCESSAIRES POUR CONFIGURATION CI-DESSUS

- > 1 tablier baignoire droit Décofast
- > 1 kit de pose démontable pour tablier droit (réf 401110)

POINTS +

Le kit de pose démontable vous permet ni vu ni connu d'enlever le décor et d'accéder aux éléments de plomberie.

TABLIER DROIT RETOUR DÉCOFAST









LES PRODUITS NÉCESSAIRES POUR CONFIGURATION CI-DESSUS

- > 1 tablier baignoire droit Décofast
- > 1 kit de pose démontable pour tablier retour (réf 401112)

BLACK AND WHITE

Plongez dans l'élégance intemporelle avec cette gamme aux contrastes noir et blanc. Des couleurs subtiles et raffinées qui créeront un bel équilibre visuel dans votre espace douche. Ces panneaux seront également une excellente base pour créer la composition qui vous correspond le mieux, en les associant avec les décors des autres gammes de la collection Décofast.

| PANNEAU MURAL |  |  |  |  |  |
|-----------------|---|---|---|---|---|
| | 2000x900 | 2000x1200 | 2500x900 | 2500x1200 | 2500x1400 |
| BLANC BRILLANT | 319,00 € 400620 | 412,00 € 400632 | 363,00 € 400644 | 483,00 € 400656 | 525,00 € 404150 |
| BLANC MAT | 319,00 € 400619 | 412,00 € 400631 | 363,00 € 400643 | 483,00 € 400655 | 525,00 € 404151 |
| BLANC SATINÉ | 209,00 € 400251 | 279,00 € 400359 | 259,00 € 400549 | 389,00 € 400569 | 439,00 € 400548 |
| ONDE BLANCHE | 319,00 € 400610 | 425,00 € 400622 | 375,00 € 400634 | 499,00 € 400646 | - - |
| GRIS PERLE | 209,00 € 400252 | 279,00 € 400358 | 259,00 € 400547 | 389,00 € 400568 | 439,00 € 404154 |
| GRIS ANTHRACITE | 209,00 € 400254 | - - | - - | - - | - - |
| NOIR MAT | 319,00 € 405055 | 412,00 € 405155 | 375,00 € 405255 | 483,00 € 405355 | 525,00 € 405455 |
| SPECTRE | 306,00 € 407000 | 412,00 € 407001 | 363,00 € 407002 | 483,00 € 407003 | 525,00 € 407004 |

| BÂTI-SUPPORT  PROFILÉS INCLUS | 1500x1200 |
|---|---------------------------|
| | BLANC BRILLANT |
| BLANC MAT | 365,00 € 400726 |
| BLANC SATINÉ | 239,00 € 400699 |
| ONDE BLANCHE | 389,00 € 400717 |
| GRIS PERLE | 239,00 € 400729 |
| NOIR MAT | 389,00 € 405555 |
| SPECTRE | 365,00 € 407005 |
| KIT DE POSE BÂTI-SUPPORT DÉMONTABLE | 85,00 € 401114 |

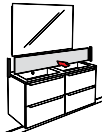
| CRÉDENCE  PROFILÉS INCLUS | 1200x400 |
|---|---------------------------|
| | BLANC BRILLANT |
| BLANC MAT | 129,00 € 401244 |
| BLANC SATINÉ | 105,00 € 401245 |
| ONDE BLANCHE | 129,00 € 401240 |
| GRIS PERLE | 105,00 € 401270 |
| GRIS ANTHRACITE | 105,00 € 401272 |
| NOIR MAT | 129,00 € 405655 |
| SPECTRE | 129,00 € 407006 |





| | | | | | | | |
|----------------|-----------|--------------|--------------|------------|-----------------|----------|---------|
| | | | | | | | NOUVEAU |
| BLANC BRILLANT | BLANC MAT | BLANC SATINÉ | ONDE BLANCHE | GRIS PERLE | GRIS ANTHRACITE | NOIR MAT | SPECTRE |

| TABLIER BAIGNOIRE | | |
|---|---------------------------|---------------------------|
| | DROIT 2000x600 | RETOUR 900x600 |
| BLANC BRILLANT | 282,00 € 401153 | 152,00 € 401183 |
| BLANC MAT | 282,00 € 401154 | 152,00 € 401184 |
| BLANC SATINÉ | 185,00 € 401155 | 95,00 € 401185 |
| ONDE BLANCHE | 292,00 € 401150 | 156,00 € 401180 |
| GRIS PERLE | 185,00 € 401172 | 95,00 € 401202 |
| GRIS ANTHRACITE | 185,00 € 401175 | 95,00 € 401204 |
| NOIR MAT | 282,00 € 406140 | 152,00 € 406141 |
| SPECTRE | 282,00 € 407007 | 152,00 € 407008 |
| KIT DE POSE HABILLAGÉ DE BAIGNOIRE DÉMONTABLE | 99,00 € 401110 | 65,00 € 401112 |

| CACHE TUYAU | | | |
|-----------------|---------------------------|---------------------------|---------------------------|
| | 150x150x2500 (en L) | 300x300x2500 (en L) | 300x300x300x2500 (en U) |
| BLANC BRILLANT | 229,00 € 404710 | 339,00 € 404711 | 459,00 € 404777 |
| BLANC MAT | 229,00 € 404712 | 339,00 € 404713 | 459,00 € 404778 |
| BLANC SATINÉ | 169,00 € 404714 | 255,00 € 404715 | 369,00 € 404779 |
| ONDE BLANCHE | 239,00 € 404752 | 349,00 € 404753 | 469,00 € 404798 |
| GRIS PERLE | 169,00 € 404736 | 255,00 € 404737 | 369,00 € 404790 |
| NOIR MAT | 229,00 € 404810 | 339,00 € 404811 | 459,00 € 404823 |
| SPECTRE | 229,00 € 407009 | 339,00 € 407010 | 459,00 € 407011 |

MARBRE

Révéllez le caractère de votre intérieur en le parant de finesse et de raffinement grâce au marbre. Chaque panneau capture la beauté naturelle et la sophistication du marbre, ajoutant une touche luxueuse à votre espace salle de bain. Chaque veinure et chaque nuance de couleur reproduit fidèlement l'apparence du marbre naturel, offrant une esthétique visuelle subjugante.

| PANNEAU MURAL |  |  |  |  |  |
|------------------|---|---|---|---|---|
| | 2000x900 | 2000x1200 | 2500x900 | 2500x1200 | 2500x1400 |
| CARRARE | 306,00 € 400350 | 412,00 € 400370 | 363,00 € 400560 | 483,00 € 400580 | 525,00 € 404153 |
| CALCATA MAT | 306,00 € 405006 | 412,00 € 405106 | 363,00 € 405206 | 483,00 € 405306 | - - |
| CALCATA BRILLANT | 306,00 € 405005 | 412,00 € 405105 | 363,00 € 405205 | 483,00 € 405305 | - - |
| TINOS | 269,00 € 407012 | 385,00 € 407013 | 329,00 € 407014 | 419,00 € 407015 | 489,00 € 407016 |
| PAROS | 269,00 € 405057 | 385,00 € 405157 | 329,00 € 405257 | 419,00 € 405357 | 489,00 € 405457 |
| ARIA | 269,00 € 407024 | 385,00 € 407025 | 329,00 € 407026 | 419,00 € 407027 | 489,00 € 407028 |
| NERO | 329,00 € 400612 | 425,00 € 400624 | 375,00 € 400636 | 499,00 € 400648 | - - |
| AGATA | 306,00 € 407360 | 412,00 € 407361 | 363,00 € 407362 | 483,00 € 407363 | 525,00 € 407364 |
| MARBRE ROYAL | - - | - - | 375,00 € 406638 | 499,00 € 406668 | 545,00 € 406699 |
| GEMMA | 306,00 € 407372 | 412,00 € 407373 | 363,00 € 407374 | 483,00 € 407375 | 525,00 € 407376 |

| BÂTI-SUPPORT  + PROFILÉS INCLUS | 1500x1200 |
|---|---------------------------|
| | CARRARE |
| CALCATA MAT | 365,00 € 405506 |
| CALCATA BRILLANT | 365,00 € 405505 |
| TINOS | 359,00 € 407017 |
| PAROS | 359,00 € 405557 |
| ARIA | 359,00 € 407029 |
| NERO | 389,00 € 400719 |
| AGATA | 365,00 € 407365 |
| GEMMA | 365,00 € 407377 |
| KIT DE POSE BÂTI-SUPPORT DÉMONTABLE | 85,00 € 401114 |

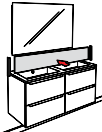
| CRÉDENCE  + PROFILÉS INCLUS | 1200x400 |
|---|---------------------------|
| | CARRARE |
| CALCATA MAT | 129,00 € 405606 |
| CALCATA BRILLANT | 129,00 € 405605 |
| TINOS | 129,00 € 407018 |
| PAROS | 129,00 € 405657 |
| ARIA | 129,00 € 407030 |
| NERO | 129,00 € 401254 |
| AGATA | 129,00 € 407366 |
| GEMMA | 129,00 € 407378 |

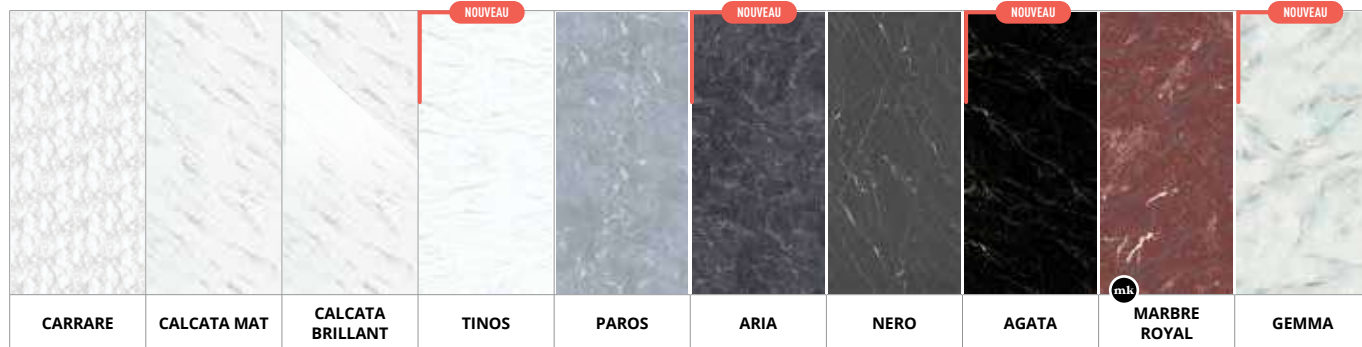

**TABLIER
BAIGNOIRE**

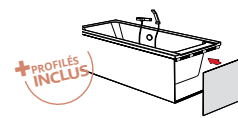
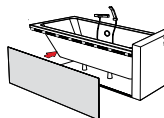

| | DROIT 2000x600 | RETOUR 900x600 |
|---|-----------------|-----------------|
| CARRARE | 282,00 € | 148,00 € |
| | 401162 | 401192 |
| CALCATA MAT | 282,00 € | 148,00 € |
| | 406022 | 406023 |
| CALCATA BRILLANT | 282,00 € | 148,00 € |
| | 406019 | 406020 |
| TINOS | 269,00 € | 145,00 € |
| | 407019 | 407020 |
| PAROS | 269,00 € | 145,00 € |
| | 406146 | 406147 |
| ARIA | 269,00 € | 145,00 € |
| | 407031 | 407032 |
| NERO | 292,00 € | 156,00 € |
| | 401164 | 401194 |
| AGATA | 282,00 € | 148,00 € |
| | 407367 | 407368 |
| GEMMA | 282,00 € | 148,00 € |
| | 407379 | 407380 |
| KIT DE POSE HABILLAGES DE BAIGNOIRE DÉMONTABLE | 99,00 € | 65,00 € |
| | 401110 | 401112 |





CACHE TUYAU





| | 150x150x2500 (en L) | 300x300x2500 (en L) | 300x300x300x2500 (en U) |
|-------------------------|---------------------|---------------------|-------------------------|
| CARRARE | 229,00 € | 339,00 € | 459,00 € |
| | 404728 | 404729 | 404786 |
| CALCATA MAT | 229,00 € | 339,00 € | 459,00 € |
| | 404726 | 404727 | 404785 |
| CALCATA BRILLANT | 229,00 € | 339,00 € | 459,00 € |
| | 404724 | 404725 | 404784 |
| TINOS | 219,00 € | 329,00 € | 449,00 € |
| | 407021 | 407022 | 407023 |
| PAROS | 219,00 € | 329,00 € | 449,00 € |
| | 404814 | 404815 | 404825 |
| ARIA | 219,00 € | 329,00 € | 449,00 € |
| | 407033 | 407034 | 407035 |
| NERO | 239,00 € | 349,00 € | 469,00 € |
| | 404750 | 404751 | 404797 |
| AGATA | 229,00 € | 339,00 € | 459,00 € |
| | 407369 | 407370 | 407371 |
| GEMMA | 229,00 € | 339,00 € | 459,00 € |
| | 407381 | 407382 | 407383 |

LOFT

Plongez dans l'univers du charme industriel avec cette gamme aux textures urbaines et modernes. Ces matériaux bruts capturent l'essence de l'architecture urbaine, créant un style industriel unique.

| PANNEAU MURAL |  |  |  |  |  |
|---------------|---|---|---|---|---|
| | 2000x900 | 2000x1200 | 2500x900 | 2500x1200 | 2500x1400 |
| CIMENT CLAIR | 269,00 € | 385,00 € | 329,00 € | 419,00 € | 489,00 € |
| | 405007 | 405107 | 405207 | 405307 | 405407 |
| ALLIAGE | 306,00 € | 412,00 € | 363,00 € | 483,00 € | 525,00 € |
| | 407036 | 407037 | 407038 | 407039 | 407040 |
| MÉTAL BROSSÉ | 306,00 € | 412,00 € | 363,00 € | 483,00 € | 525,00 € |
| | 407072 | 407073 | 407074 | 407075 | 407076 |
| BÉTON CENDRO | 269,00 € | 385,00 € | 329,00 € | 419,00 € | 489,00 € |
| | 407048 | 407049 | 407050 | 407051 | 407052 |
| CORTEN | 269,00 € | 385,00 € | 329,00 € | 419,00 € | 489,00 € |
| | 405054 | 405154 | 405254 | 405354 | 405454 |
| CUIVRE | 269,00 € | 385,00 € | 329,00 € | 419,00 € | 489,00 € |
| | 407384 | 407385 | 407386 | 407387 | 407388 |
| BÉTON BRUT | 319,00 € | 425,00 € | 375,00 € | 499,00 € | - |
| | 400354 | 400374 | 400564 | 400584 | - |
| BÉTON CIRÉ | 319,00 € | 425,00 € | 375,00 € | 499,00 € | - |
| | 400345 | 400365 | 400555 | 400575 | - |
| BÉTON CHARBON | 269,00 € | 385,00 € | 329,00 € | 419,00 € | 489,00 € |
| | 407060 | 407061 | 407062 | 407063 | 407064 |

| BÂTI-SUPPORT  + PROFILÉS INCLUS | 1500x1200 |
|---|--------------------------|
| | CIMENT CLAIR |
| 405507 | |
| ALLIAGE | 365,00 € |
| | 407041 |
| MÉTAL BROSSÉ | 365,00 € |
| | 407077 |
| BÉTON CENDRO | 359,00 € |
| | 407053 |
| CORTEN | 359,00 € |
| | 405554 |
| CUIVRE | 359,00 € |
| | 407389 |
| BÉTON BRUT | 389,00 € |
| | 400714 |
| BÉTON CIRÉ | 389,00 € |
| | 400705 |
| BÉTON CHARBON | 359,00 € |
| | 407065 |
| KIT DE POSE BÂTI-SUPPORT DÉMONTABLE | 85,00 € 401114 |

| CRÉDENCE  + PROFILÉS INCLUS | 1200x400 |
|---|-----------------|
| | CIMENT CLAIR |
| 405607 | |
| ALLIAGE | 129,00 € |
| | 407042 |
| MÉTAL BROSSÉ | 129,00 € |
| | 407078 |
| BÉTON CENDRO | 129,00 € |
| | 407054 |
| CORTEN | 129,00 € |
| | 405654 |
| CUIVRE | 129,00 € |
| | 407390 |
| BÉTON BRUT | 129,00 € |
| | 401256 |
| BÉTON CIRÉ | 129,00 € |
| | 401257 |
| BÉTON CHARBON | 129,00 € |
| | 407066 |



TABLIER BAIGNOIRE

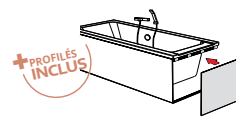
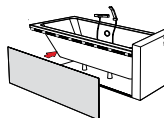

| | DROIT 2000x600 | RETOUR 900x600 |
|---|---------------------------|---------------------------|
| CIMENT CLAIR | 269,00 € 406025 | 145,00 € 406026 |
| ALLIAGE | 282,00 € 407043 | 148,00 € 407044 |
| MÉTAL BROSSÉ | 282,00 € 407079 | 148,00 € 407080 |
| BÉTON CENDRO | 269,00 € 407055 | 145,00 € 407056 |
| CORTEN | 269,00 € 406137 | 145,00 € 406138 |
| CUIVRE | 269,00 € 407391 | 145,00 € 407392 |
| BÉTON BRUT | 292,00 € 401166 | 156,00 € 401196 |
| BÉTON CIRÉ | 292,00 € 401167 | 156,00 € 401197 |
| BÉTON CHARBON | 269,00 € 407067 | 145,00 € 407068 |
| KIT DE POSE HABILLAGÉ DE BAIGNOIRE DÉMONTABLE | 99,00 € 401110 | 65,00 € 401112 |





CACHE TUYAU



| | 150x150x2500 (en L) | 300x300x2500 (en L) | 300x300x300x2500 (en U) |
|---------------|---------------------------|---------------------------|---------------------------|
| CIMENT CLAIR | 219,00 € 404730 | 329,00 € 404731 | 449,00 € 404787 |
| ALLIAGE | 229,00 € 407045 | 339,00 € 407046 | 459,00 € 407047 |
| MÉTAL BROSSÉ | 229,00 € 407081 | 339,00 € 407082 | 459,00 € 407083 |
| BÉTON CENDRO | 219,00 € 407057 | 329,00 € 407058 | 449,00 € 407059 |
| CORTEN | 219,00 € 404808 | 329,00 € 404809 | 449,00 € 404822 |
| CUIVRE | 219,00 € 407393 | 329,00 € 407394 | 449,00 € 407395 |
| BÉTON BRUT | 239,00 € 404706 | 349,00 € 404707 | 469,00 € 404775 |
| BÉTON CIRÉ | 239,00 € 404708 | 349,00 € 404709 | 469,00 € 404776 |
| BÉTON CHARBON | 219,00 € 407069 | 329,00 € 407070 | 449,00 € 407071 |

MADERA

Faites de votre salle de bain un lieu chaleureux et réconfortant. Une ambiance naturelle et douce formée par le bois, pour une atmosphère authentique. Ici, chaque décor véhicule une identité singulière et arbore des teintes variées.

| PANNEAU MURAL |  |  |  |  |  |
|---------------------|---|---|---|---|---|
| | 2000x900 | 2000x1200 | 2500x900 | 2500x1200 | 2500x1400 |
| BANQUISE | 319,00 € | 425,00 € | 375,00 € | 499,00 € | - |
| | 400621 | 400633 | 400645 | 400657 | - |
| POLAIRE | 319,00 € | 425,00 € | 375,00 € | 499,00 € | - |
| | 400618 | 400630 | 400642 | 400654 | - |
| TASSEAUX HORIZONTAL | 306,00 € | 412,00 € | 363,00 € | 483,00 € | 525,00 € |
| | 407084 | 407085 | 407086 | 407087 | 407088 |
| TASSEAUX VERTICAL | 306,00 € | 412,00 € | 363,00 € | 483,00 € | 525,00 € |
| | 407096 | 407097 | 407098 | 407099 | 407100 |
| CHÊNE | 269,00 € | 376,00 € | 312,00 € | 419,00 € | 489,00 € |
| | 405064 | 405164 | 405264 | 405364 | 405464 |
| ORME | 269,00 € | 376,00 € | 312,00 € | 419,00 € | 489,00 € |
| | 407396 | 407397 | 407398 | 407399 | 407400 |
| COTTAGE | 319,00 € | 425,00 € | 375,00 € | 499,00 € | - |
| | 400617 | 400629 | 400641 | 400653 | - |

| BÂTI-SUPPORT  |  |
|---|---|
| | 1500x1200 |
| BANQUISE | 399,00 € |
| | 400728 |
| POLAIRE | 389,00 € |
| | 400725 |
| TASSEAUX HORIZONTAL | 365,00 € |
| | 407089 |
| TASSEAUX VERTICAL | 365,00 € |
| | 407101 |
| CHÊNE | 359,00 € |
| | 405564 |
| ORME | 359,00 € |
| | 407401 |
| COTTAGE | 389,00 € |
| | 400724 |
| KIT DE POSE BÂTI-SUPPORT DÉMONTABLE | 85,00 € |
| | 401114 |

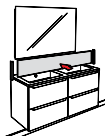
| CRÉDENCE  |  |
|--|---|
| | 1200x400 |
| BANQUISE | 129,00 € |
| | 401255 |
| POLAIRE | 129,00 € |
| | 401261 |
| TASSEAUX HORIZONTAL | 129,00 € |
| | 407090 |
| TASSEAUX VERTICAL | 129,00 € |
| | 407102 |
| CHÊNE | 129,00 € |
| | 405664 |
| ORME | 129,00 € |
| | 407402 |
| COTTAGE | 129,00 € |
| | 401259 |

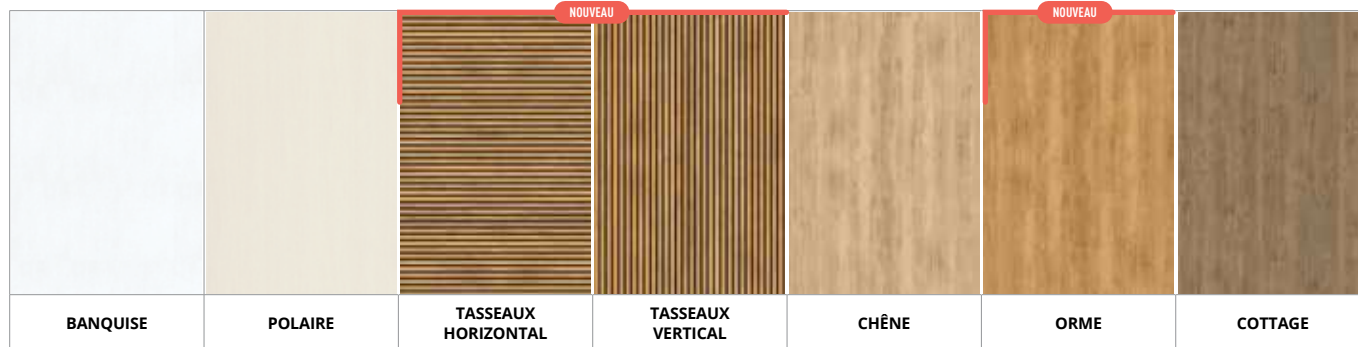





| TABLIER BAIGNOIRE | | |
|---|---------------------------|---------------------------|
| | DROIT 2000x600 | RETOUR 900x600 |
| BANQUISE | 292,00 € 401165 | 156,00 € 401195 |
| POLAIRE | 292,00 € 401171 | 156,00 € 401201 |
| TASSEAUX HORIZONTAL | 282,00 € 407091 | 148,00 € 407092 |
| TASSEAUX VERTICAL | 282,00 € 407103 | 148,00 € 407104 |
| CHÊNE | 269,00 € 406167 | 145,00 € 406168 |
| ORME | 269,00 € 407403 | 145,00 € 407404 |
| COTTAGE | 292,00 € 401169 | 156,00 € 401199 |
| KIT DE POSE HABILLAGÉ DE BAIGNOIRE DÉMONTABLE | 99,00 € 401110 | 65,00 € 401112 |

| CACHE TUYAU | | | |
|---------------------|---------------------------|---------------------------|---------------------------|
| | 150x150x2500 (en L) | 300x300x2500 (en L) | 300x300x300x2500 (en U) |
| BANQUISE | 239,00 € 404704 | 349,00 € 404705 | 469,00 € 404774 |
| POLAIRE | 239,00 € 404760 | 349,00 € 404761 | 469,00 € 404802 |
| TASSEAUX HORIZONTAL | 229,00 € 407093 | 339,00 € 407094 | 459,00 € 407095 |
| TASSEAUX VERTICAL | 229,00 € 407105 | 339,00 € 407106 | 459,00 € 407107 |
| CHÊNE | 219,00 € 404838 | 329,00 € 404839 | 459,00 € 404840 |
| ORME | 219,00 € 407405 | 329,00 € 407406 | 459,00 € 407407 |
| COTTAGE | 239,00 € 404732 | 349,00 € 404733 | 469,00 € 404788 |

UNIS

Une large palette de teintes profondes et modernes pour habiller votre salle de bain. Laissez libre cours à votre imagination pour créer un espace qui vous ressemble, et y apporter équilibre et éclat. Grâce au mix & match, associer les couleurs unies aux décors des autres gammes devient un jeu d'enfant.

| PANNEAU MURAL |  |  |  |  |  |
|----------------|---|---|---|---|---|
| | 2000x900 | 2000x1200 | 2500x900 | 2500x1200 | 2500x1400 |
| LIN | 267,00 € | 377,00 € | 327,00 € | 417,00 € | 487,00 € |
| | 405045 | 405145 | 405245 | 405345 | 405445 |
| DOUCE PATINE | - | - | 375,00 € | 499,00 € | 545,00 € |
| | - | - | 406637 | 406667 | 406698 |
| MOUTARDE | 267,00 € | 377,00 € | 327,00 € | 417,00 € | 487,00 € |
| | 407108 | 407109 | 407110 | 407111 | 407112 |
| TERRACOTTA | 267,00 € | 377,00 € | 327,00 € | 417,00 € | 487,00 € |
| | 405052 | 405152 | 405252 | 405352 | 405452 |
| ROSÉ POWDRÉ | - | - | 375,00 € | 499,00 € | 545,00 € |
| | - | - | 406641 | 406671 | 406702 |
| ROSE BOUDOIR | - | - | 375,00 € | 499,00 € | 545,00 € |
| | - | - | 406640 | 406670 | 406701 |
| TERRE CUITE | - | - | 375,00 € | 499,00 € | 545,00 € |
| | - | - | 406644 | 406674 | 406705 |
| ARGILA | 267,00 € | 377,00 € | 327,00 € | 417,00 € | 487,00 € |
| | 407120 | 407121 | 407122 | 407123 | 407124 |
| PARME | 267,00 € | 377,00 € | 327,00 € | 417,00 € | 487,00 € |
| | 405047 | 405147 | 405247 | 405347 | 405447 |
| TAUPE | 209,00 € | - | - | - | - |
| | 400253 | - | - | - | - |
| CELADON | 267,00 € | 377,00 € | 327,00 € | 417,00 € | 487,00 € |
| | 407132 | 407133 | 407134 | 407135 | 407136 |
| VERT IMPÉRIAL | 267,00 € | 377,00 € | 327,00 € | 417,00 € | 487,00 € |
| | 405060 | 405160 | 405260 | 405360 | 405460 |
| OCÉAN | 267,00 € | 377,00 € | 327,00 € | 417,00 € | 487,00 € |
| | 407144 | 407145 | 407146 | 407147 | 407148 |
| BLEU PROFOND | 267,00 € | 377,00 € | 327,00 € | 417,00 € | 487,00 € |
| | 405002 | 405102 | 405202 | 405302 | 405402 |
| BLEU MAJORELLE | - | - | 375,00 € | 499,00 € | 545,00 € |
| | - | - | 406634 | 406664 | 406695 |

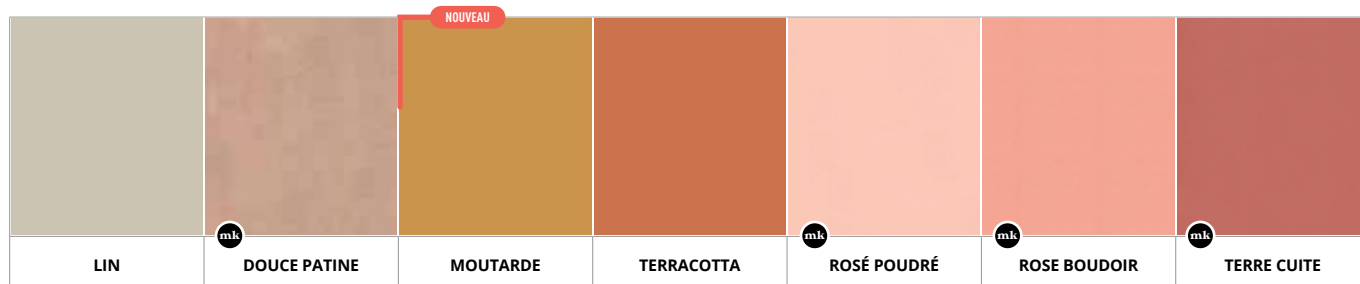

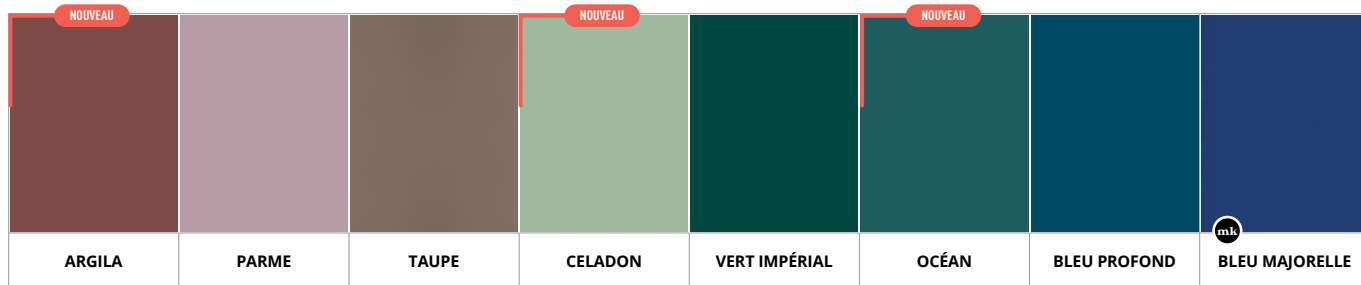

BÂTI-SUPPORT
+ PROFILÉS INCLUS

| | | |
|-------------------------------------|-----------------|-----------|
| | | 1500x1200 |
| LIN | 357,00 € | 405545 |
| MOUTARDE | 357,00 € | 407113 |
| TERRACOTTA | 357,00 € | 405552 |
| ARGILA | 357,00 € | 407125 |
| PARME | 357,00 € | 405547 |
| CELADON | 357,00 € | 407137 |
| VERT IMPÉRIAL | 357,00 € | 405560 |
| OCÉAN | 357,00 € | 407149 |
| BLEU PROFOND | 357,00 € | 405502 |
| KIT DE POSE BÂTI-SUPPORT DÉMONTABLE | 85,00 € | 401114 |

TABLIER BAIGNOIRE

| | | |
|---|-----------------|-----------------|
| | | |
| | DROIT 2000x600 | RETOUR 900x600 |
| LIN | 267,00 € | 145,00 € |
| | 406112 | 406113 |
| MOUTARDE | 267,00 € | 145,00 € |
| | 407115 | 407116 |
| TERRACOTTA | 267,00 € | 145,00 € |
| | 406131 | 406132 |
| ARGILA | 267,00 € | 145,00 € |
| | 407127 | 407128 |
| PARME | 267,00 € | 145,00 € |
| | 406119 | 406120 |
| TAUPE | 185,00 € | 95,00 € |
| | 401174 | 401205 |
| CELADON | 267,00 € | 145,00 € |
| | 407139 | 407140 |
| VERT IMPÉRIAL | 267,00 € | 145,00 € |
| | 406155 | 406156 |
| OCÉAN | 267,00 € | 145,00 € |
| | 407151 | 407152 |
| BLEU PROFOND | 267,00 € | 145,00 € |
| | 406010 | 406011 |
| KIT DE POSE HABILLAGÉ DE BAIGNOIRE DÉMONTABLE | 99,00 € | 65,00 € |
| | 401110 | 401112 |

CRÉDENCE
+ PROFILÉS INCLUS





| | | |
|---------------|-----------------|----------|
| | | 1200x400 |
| LIN | 129,00 € | 405645 |
| MOUTARDE | 129,00 € | 407114 |
| TERRACOTTA | 129,00 € | 405652 |
| ARGILA | 129,00 € | 407126 |
| PARME | 129,00 € | 405647 |
| TAUPE | 105,00 € | 401271 |
| CELADON | 129,00 € | 407138 |
| VERT IMPÉRIAL | 129,00 € | 405660 |
| OCÉAN | 129,00 € | 407150 |
| BLEU PROFOND | 129,00 € | 405602 |

CACHE TUYAU
KIT DE POSE INCLUS



| | | | |
|---------------|---------------------|---------------------|----------------------|
| | | | |
| | 150x150x2500 (en L) | 300x300x2500 (en L) | 300x300x300x2500 (en |
| LIN | 217,00 € | 327,00 € | 457,00 € |
| | 404742 | 404743 | 404793 |
| MOUTARDE | 217,00 € | 327,00 € | 457,00 € |
| | 407117 | 407118 | 407119 |
| TERRACOTTA | 217,00 € | 327,00 € | 457,00 € |
| | 404766 | 404767 | 404805 |
| ARGILA | 217,00 € | 327,00 € | 457,00 € |
| | 407129 | 407130 | 407131 |
| PARME | 217,00 € | 327,00 € | 457,00 € |
| | 404756 | 404757 | 404800 |
| CELADON | 217,00 € | 327,00 € | 457,00 € |
| | 407141 | 407142 | 407143 |
| VERT IMPÉRIAL | 217,00 € | 327,00 € | 457,00 € |
| | 404820 | 404821 | 404828 |
| OCÉAN | 217,00 € | 327,00 € | 457,00 € |
| | 407153 | 407154 | 407155 |
| BLEU PROFOND | 217,00 € | 327,00 € | 457,00 € |
| | 404718 | 404719 | 404781 |

MINERALIS

Des matériaux délicats aux textures agréables pour un univers épuré et apaisant. Le relief de la pierre et la douceur de la roche polie se marient à la perfection pour sublimer votre salle de bain.

| PANNEAU MURAL |  |  |  |  |  |
|--------------------|---|---|---|---|---|
| | 2000x900 | 2000x1200 | 2500x900 | 2500x1200 | 2500x1400 |
| SÉPIA | 269,00 € | 385,00 € | 329,00 € | 419,00 € | 489,00 € |
| | 405051 | 405151 | 405251 | 405351 | 405451 |
| PIERRE DU PORTUGAL | 269,00 € | 385,00 € | 329,00 € | 419,00 € | 489,00 € |
| | 405048 | 405148 | 405248 | 405348 | 405448 |
| MINERAL | 329,00 € | 425,00 € | 375,00 € | 499,00 € | - |
| | 400614 | 400626 | 400638 | 400650 | - |
| OPÂLE | 269,00 € | 385,00 € | 329,00 € | 419,00 € | 489,00 € |
| | 405062 | 405162 | 405262 | 405362 | 405462 |
| PIERRE DU NIL | 269,00 € | 385,00 € | 329,00 € | 419,00 € | 489,00 € |
| | 405061 | 405161 | 405261 | 405361 | 405461 |
| TRAVERTIN | 269,00 € | 389,00 € | 329,00 € | 419,00 € | 489,00 € |
| | 407204 | 407205 | 407206 | 407207 | 407208 |
| PIERRE DE LUNE | 319,00 € | 425,00 € | 375,00 € | 499,00 € | 525,00 € |
| | 405058 | 405158 | 405258 | 405358 | 405458 |
| GRANIT | 269,00 € | 385,00 € | 329,00 € | 419,00 € | 489,00 € |
| | 405063 | 405163 | 405263 | 405363 | 405463 |

| BÂTI-SUPPORT  |  |
|---|---|
| | 1500x1200 |
| SÉPIA | 359,00 € |
| | 405551 |
| PIERRE DU PORTUGAL | 359,00 € |
| | 405548 |
| MINERAL | 389,00 € |
| | 400721 |
| OPÂLE | 359,00 € |
| | 405562 |
| PIERRE DU NIL | 359,00 € |
| | 405561 |
| TRAVERTIN | 359,00 € |
| | 407209 |
| PIERRE DE LUNE | 389,00 € |
| | 405558 |
| GRANIT | 359,00 € |
| | 405563 |
| KIT DE POSE BÂTI-SUPPORT DÉMONTABLE | 85,00 € |
| | 401114 |

| CRÉDENCE  |  |
|--|---|
| | 1200x400 |
| SÉPIA | 129,00 € |
| | 405651 |
| PIERRE DU PORTUGAL | 129,00 € |
| | 405648 |
| MINERAL | 129,00 € |
| | 401253 |
| OPÂLE | 129,00 € |
| | 405662 |
| PIERRE DU NIL | 129,00 € |
| | 405661 |
| TRAVERTIN | 129,00 € |
| | 407210 |
| PIERRE DE LUNE | 129,00 € |
| | 405658 |
| GRANIT | 129,00 € |
| | 405663 |









| TABLIER BAIGNOIRE | | |
|---|-----------------|-----------------|
| | DROIT 2000x600 | RETOUR 900x600 |
| SÉPIA | 269,00 € | 145,00 € |
| | 406128 | 406129 |
| PIERRE DU PORTUGAL | 269,00 € | 145,00 € |
| | 406122 | 406123 |
| MINERAL | 292,00 € | 156,00 € |
| | 406117 | 401193 |
| OPÂLE | 269,00 € | 145,00 € |
| | 406161 | 406162 |
| PIERRE DU NIL | 269,00 € | 145,00 € |
| | 406158 | 406159 |
| TRAVERTIN | 269,00 € | 145,00 € |
| | 407211 | 407212 |
| PIERRE DE LUNE | 292,00 € | 156,00 € |
| | 406149 | 406150 |
| GRANIT | 269,00 € | 145,00 € |
| | 406164 | 406165 |
| KIT DE POSE HABILLAGÉ DE BAIGNOIRE DÉMONTABLE | 99,00 € | 65,00 € |
| | 401110 | 401112 |



| CACHE TUYAU | | | |
|--------------------|---------------------|---------------------|-------------------------|
| | 150x150x2500 (en L) | 300x300x2500 (en L) | 300x300x300x2500 (en U) |
| SÉPIA | 219,00 € | 329,00 € | 459,00 € |
| | 404764 | 404765 | 404804 |
| PIERRE DU PORTUGAL | 219,00 € | 329,00 € | 449,00 € |
| | 404758 | 404759 | 404801 |
| MINERAL | 239,00 € | 349,00 € | 469,00 € |
| | 404748 | 404749 | 404796 |
| OPÂLE | 219,00 € | 329,00 € | 449,00 € |
| | 404832 | 404833 | 404834 |
| PIERRE DU NIL | 219,00 € | 329,00 € | 459,00 € |
| | 404829 | 404830 | 404831 |
| TRAVERTIN | 219,00 € | 329,00 € | 449,00 € |
| | 407213 | 407214 | 407215 |
| PIERRE DE LUNE | 239,00 € | 349,00 € | 469,00 € |
| | 404816 | 404817 | 404826 |
| GRANIT | 219,00 € | 329,00 € | 459,00 € |
| | 404835 | 404836 | 404837 |

ARTISANAL

Ces panneaux muraux mettent en valeur le savoir-faire artisanal traditionnel, pour une salle de bain authentique et accueillante. Les effets de textures et de reliefs jouent avec les reflets de lumière pour un rendu ultra réaliste.

| PANNEAU MURAL |  |  |  |  |  |
|-----------------------|---|---|---|---|---|
| | 2000x900 | 2000x1200 | 2500x900 | 2500x1200 | 2500x1400 |
| CHEVRON | 319,00 € | 425,00 € | 375,00 € | 499,00 € | 545,00 € |
| | 405020 | 405120 | 405220 | 405320 | 405420 |
| CHEVRON TERRE CUITE | 319,00 € | 412,00 € | 375,00 € | 483,00 € | 525,00 € |
| | 407240 | 407241 | 407242 | 407243 | 407244 |
| ECAILLES PEARL | 319,00 € | 412,00 € | 375,00 € | 483,00 € | 525,00 € |
| | 407216 | 407217 | 407218 | 407219 | 407220 |
| ECAILLES DENIM | 319,00 € | 412,00 € | 375,00 € | 483,00 € | 525,00 € |
| | 407228 | 407229 | 407230 | 407231 | 407232 |
| TILA | 319,00 € | 412,00 € | 375,00 € | 483,00 € | 525,00 € |
| | 407264 | 407265 | 407266 | 407267 | 407268 |
| CERAMIA TERRE CUITE | 319,00 € | 412,00 € | 375,00 € | 483,00 € | 525,00 € |
| | 407252 | 407253 | 407254 | 407255 | 407256 |
| STRIA | 319,00 € | 412,00 € | 375,00 € | 483,00 € | 525,00 € |
| | 407288 | 407289 | 407290 | 407291 | 407292 |
| CARREAUX CIMENT BEIGE | - | - | 375,00 € | 499,00 € | 545,00 € |
| | - | - | 406636 | 406666 | 406697 |

| BÂTI-SUPPORT  |  |
|---|---|
| | 1500x1200 |
| CHEVRON | 399,00 € |
| | 405520 |
| CHEVRON TERRE CUITE | 359,00 € |
| | 407245 |
| ECAILLES PEARL | 359,00 € |
| | 407221 |
| ECAILLES DENIM | 359,00 € |
| | 407233 |
| TILA | 359,00 € |
| | 407269 |
| CERAMIA TERRE CUITE | 359,00 € |
| | 407257 |
| STRIA | 359,00 € |
| | 407293 |
| KIT DE POSE BÂTI-SUPPORT DÉMONTABLE | 85,00 € |
| | 401114 |

| CRÉDENCE  |  |
|---|---|
| | 1200x400 |
| CHEVRON | 129,00 € |
| | 405620 |
| CHEVRON TERRE CUITE | 129,00 € |
| | 407246 |
| ECAILLES PEARL | 129,00 € |
| | 407222 |
| ECAILLES DENIM | 129,00 € |
| | 407234 |
| TILA | 129,00 € |
| | 407270 |
| CERAMIA TERRE CUITE | 129,00 € |
| | 407258 |
| STRIA | 129,00 € |
| | 407294 |

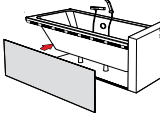
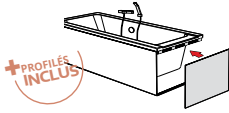

| TABLIER BAIGNOIRE |  |  |
|---|---|---|
| | DROIT 2000x600 | RETOUR 900x600 |
| CHEVRON | 305,00 € 406052 | 156,00 € 406053 |
| CHEVRON TERRE CUITE | 269,00 € 407247 | 145,00 € 407248 |
| ECAILLES PEARL | 269,00 € 407223 | 145,00 € 407224 |
| ECAILLES DENIM | 269,00 € 407235 | 145,00 € 407236 |
| TILA | 269,00 € 407271 | 145,00 € 407272 |
| CERAMIA TERRE CUITE | 269,00 € 407259 | 145,00 € 407260 |
| STRIA | 269,00 € 407295 | 145,00 € 407296 |
| KIT DE POSE HABILLAGE DE BAIGNOIRE DÉMONTABLE | 99,00 € | 65,00 € |
| | 401110 | 401112 |

VEGETALIS

Transformez votre salle de bain en une oasis urbaine avec cette gamme florale et végétale. Ces différents décors apporteront une touche de verdure et créeront une ambiance tropicale et luxuriante. La nature est à l'honneur !



| PANNEAU MURAL | NOUVEAU | | | | |
|---------------|---------------------------|---------------------------|---------------------------|---------------------------|---------------------------|
| | | | | | |
| | 2000x900 | 2000x1200 | 2500x900 | 2500x1200 | 2500x1400 |
| TROPICAL | 319,00 € 407156 | 412,00 € 407157 | 375,00 € 407158 | 483,00 € 407159 | 525,00 € 407160 |
| FLORALIA | 319,00 € 407168 | 412,00 € 407169 | 375,00 € 407170 | 483,00 € 407171 | 525,00 € 407172 |
| AMAZONIA | 319,00 € 407180 | 412,00 € 407181 | 375,00 € 407182 | 483,00 € 407183 | 525,00 € 407184 |
| GINKGO | 319,00 € 407192 | 412,00 € 407193 | 375,00 € 407194 | 483,00 € 407195 | 525,00 € 407196 |

| BÂTI-SUPPORT + PROFILÉS INCLUS | |
|---|---------------------------|
| | |
| TROPICAL | 359,00 € 407161 |
| FLORALIA | 359,00 € 407173 |
| AMAZONIA | 359,00 € 407185 |
| GINKGO | 359,00 € 407197 |
| KIT DE POSE BÂTI-SUPPORT DÉMONTABLE | 85,00 € 401114 |

| CRÉDENCE + PROFILÉS INCLUS | |
|--------------------------------------|---------------------------|
| | |
| TROPICAL | 129,00 € 407162 |
| FLORALIA | 129,00 € 407174 |
| AMAZONIA | 129,00 € 407186 |
| GINKGO | 129,00 € 407198 |

| TABLIER BAIGNOIRE | | |
|---|---------------------------|---------------------------|
| | DROIT 2000x600 | RETOUR 900x600 |
| TROPICAL | 269,00 € 407163 | 145,00 € 407164 |
| FLORALIA | 269,00 € 407175 | 145,00 € 407176 |
| AMAZONIA | 269,00 € 407187 | 145,00 € 407188 |
| GINKGO | 269,00 € 407199 | 145,00 € 407200 |
| KIT DE POSE HABILLAGE DE BAIGNOIRE DÉMONTABLE | 99,00 € 401110 | 65,00 € 401112 |

ART DÉCO Exprimez votre créativité avec cette gamme audacieuse et design. Des créations uniques mêlant à la perfection finesse des détails et lignes géométriques, pour un style Art Déco inspirant. Les teintes vives et les finitions minutieuses offrent un rendu percutant.



| PANNEAU MURAL | Dimensions | | | | |
|---------------|---------------------------|---------------------------|---------------------------|---------------------------|---------------------------|
| | 2000x900 | 2000x1200 | 2500x900 | 2500x1200 | 2500x1400 |
| BELLE ÉPOQUE | 319,00 € 405015 | 425,00 € 405115 | 375,00 € 405215 | 499,00 € 405315 | 545,00 € 405415 |
| PAOLO | 319,00 € 407300 | 412,00 € 407301 | 375,00 € 407302 | 483,00 € 407303 | 525,00 € 407304 |
| SANJANA | 319,00 € 407312 | 412,00 € 407313 | 375,00 € 407314 | 483,00 € 407315 | 525,00 € 407316 |
| HAZEL | 319,00 € 407324 | 412,00 € 407325 | 375,00 € 407326 | 483,00 € 407327 | 525,00 € 407328 |
| LEANDRO | 319,00 € 407336 | 412,00 € 407337 | 375,00 € 407338 | 483,00 € 407339 | 525,00 € 407340 |
| MAJORA | 319,00 € 407348 | 412,00 € 407349 | 375,00 € 407350 | 483,00 € 407351 | 525,00 € 407352 |

| BÂTI-SUPPORT + PROFILÉS INCLUS | 1500x1200 | |
|--|-----------------|-----------------|
| | BELLE ÉPOQUE | 399,00 € |
| PAOLO | 359,00 € | 407305 |
| SANJANA | 359,00 € | 407317 |
| HAZEL | 359,00 € | 407329 |
| LEANDRO | 359,00 € | 407341 |
| MAJORA | 359,00 € | 407353 |
| KIT DE POSE BÂTI-SUPPORT DÉMONTABLE | 85,00 € | 401114 |

| CRÉDENCE + PROFILÉS INCLUS | 1200x400 | |
|--------------------------------------|-----------------|-----------------|
| | BELLE ÉPOQUE | 129,00 € |
| PAOLO | 129,00 € | 407306 |
| SANJANA | 129,00 € | 407318 |
| HAZEL | 129,00 € | 407330 |
| LEANDRO | 129,00 € | 407342 |
| MAJORA | 129,00 € | 407354 |

| TABLIER BAIGNOIRE | DROIT 2000x600 | | RETOUR 900x600 + PROFILÉS INCLUS | |
|---|-----------------|-----------------|--|-----------------|
| | BELLE ÉPOQUE | 305,00 € | 406040 | 156,00 € |
| PAOLO | 269,00 € | 407307 | 145,00 € | 407308 |
| SANJANA | 269,00 € | 407319 | 145,00 € | 407320 |
| HAZEL | 269,00 € | 407331 | 145,00 € | 407332 |
| LEANDRO | 269,00 € | 407343 | 145,00 € | 407344 |
| MAJORA | 269,00 € | 407355 | 145,00 € | 407356 |
| KIT DE POSE HABILLAGE DE BAIGNOIRE DÉMONTABLE | 99,00 € | 401110 | 65,00 € | 401112 |

PANORAMIQUE NOUVEAU

Entrez dans un monde fascinant et élégant grâce à ces univers panoramiques. Chaque décor raconte une histoire immersive, créant des scènes captivantes qui transformeront vos murs en véritable œuvres d'art. Inspirée par la beauté du monde qui nous entoure, cette gamme vous offre un choix de décors intenses et envoûtants.

| PANNEAU MURAL | | | | | |
|----------------|-----------------|-----------------|-----------------|-----------------|-----------------|
| | 2000x900 | 2000x1200 | 2500x900 | 2500x1200 | 2500x1400 |
| CASCADE GAUCHE | 319,00 € | 412,00 € | 375,00 € | 483,00 € | 525,00 € |
| | 407412 | 407413 | 407414 | 407415 | 407416 |
| CASCADE CENTRE | 319,00 € | 412,00 € | 375,00 € | 483,00 € | 525,00 € |
| | 407417 | 407418 | 407419 | 407420 | 407421 |
| CASCADE DROITE | 319,00 € | 412,00 € | 375,00 € | 483,00 € | 525,00 € |
| | 407422 | 407423 | 407424 | 407425 | 407426 |
| JUNGLE GAUCHE | 319,00 € | 412,00 € | 375,00 € | 483,00 € | 525,00 € |
| | 407427 | 407428 | 407429 | 407430 | 407431 |
| JUNGLE CENTRE | 319,00 € | 412,00 € | 375,00 € | 483,00 € | 525,00 € |
| | 407432 | 407433 | 407434 | 407435 | 407436 |
| JUNGLE DROITE | 319,00 € | 412,00 € | 375,00 € | 483,00 € | 525,00 € |
| | 407437 | 407438 | 407439 | 407440 | 407441 |
| KOÏ GAUCHE | 319,00 € | 412,00 € | 375,00 € | 483,00 € | 525,00 € |
| | 407442 | 407443 | 407444 | 407445 | 407446 |
| KOÏ CENTRE | 319,00 € | 412,00 € | 375,00 € | 483,00 € | 525,00 € |
| | 407447 | 407448 | 407449 | 407450 | 407451 |
| KOÏ DROITE | 319,00 € | 412,00 € | 375,00 € | 483,00 € | 525,00 € |
| | 407452 | 407453 | 407454 | 407455 | 407456 |

Les panneaux doivent tous être aux mêmes dimensions pour la réalisation d'un diptyque ou un triptyque. Veuillez nous contacter pour la combinaison de plusieurs dimensions différentes.



CASCADE GAUCHE

CASCADE CENTRE

CASCADE DROITE

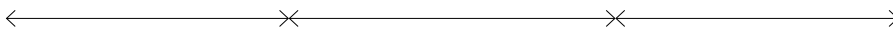

900 à 1400 mm

JUNGLE GAUCHE

JUNGLE CENTRE

JUNGLE DROITE



900 à 1400 mm

KOÏ GAUCHE

KOÏ CENTRE

KOÏ DROITE



900 à 1400 mm

SUCCÈS ÉDITIONS PRÉCÉDENTES Ces décors soigneusement sélectionnés ont fait les succès des éditions précédentes, offrant une opportunité unique d'insuffler à votre intérieur une touche rétro. Ces panneaux sont disponibles en séries limitées pour ajouter une note d'originalité à votre espace.

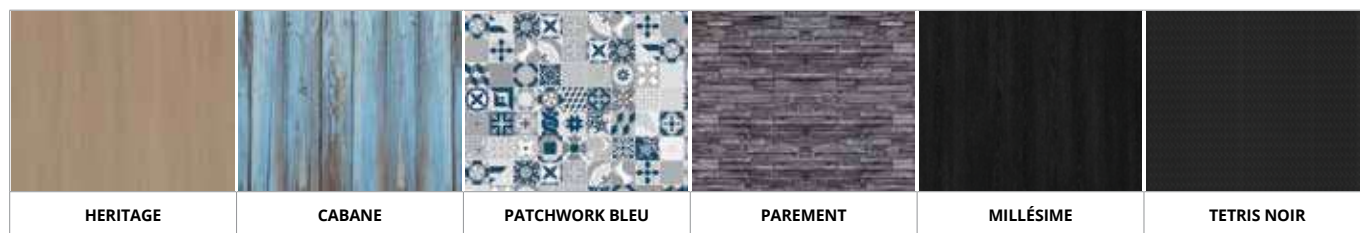

| PANNEAU MURAL | | | | | |
|----------------|---------------------------|---------------------------|---------------------------|---------------------------|---------------------------|
| | 2000x900 | 2000x1200 | 2500x900 | 2500x1200 | 2500x1400 |
| HERITAGE | 399,00 € 400616 | 509,00 € 400628 | 485,00 € 400640 | 589,00 € 400652 | - - |
| CABANE | 319,00 € 405017 | 425,00 € 405117 | 375,00 € 405217 | 499,00 € 405317 | 545,00 € 405417 |
| PATCHWORK BLEU | 319,00 € 405036 | 425,00 € 405136 | 375,00 € 405236 | 499,00 € 405336 | 545,00 € 405436 |
| PAREMENT | 319,00 € 405035 | 425,00 € 405135 | 375,00 € 405235 | 499,00 € 405335 | 545,00 € 405435 |
| MILLÉSIME | 399,00 € 400344 | 509,00 € 400364 | 485,00 € 400554 | 589,00 € 400574 | - - |
| TETRIS NOIR | 269,00 € 400347 | 376,00 € 400367 | 329,00 € 400557 | 419,00 € 400577 | - - |

| CACHE TUYAU | | | |
|-----------------|---------------------------|---------------------------|---------------------------|
| | 150x150x2500 (en L) | 300x300x2500 (en L) | 300x300x300x2500 (en U) |
| HERITAGE | 239,00 € 404738 | 349,00 € 404739 | 469,00 € 404791 |
| MILLÉSIME | 239,00 € 404746 | 349,00 € 404747 | 469,00 € 404795 |
| TETRIS NOIR | 219,00 € 404770 | 329,00 € 404771 | 459,00 € 404807 |

| TABLIER BAINOIRE | | |
|--|---------------------------|---------------------------|
| | DROIT 2000x600 | RETOUR 900x600 |
| HERITAGE | 292,00 € 401170 | 156,00 € 401200 |
| CABANE | 305,00 € 406046 | 156,00 € 406047 |
| PATCHWORK BLEU | 305,00 € 406085 | 156,00 € 406086 |
| PAREMENT | 305,00 € 406082 | 156,00 € 406083 |
| MILLÉSIME | 292,00 € 401152 | 156,00 € 401182 |
| TETRIS NOIR | 269,00 € 401300 | 145,00 € 401350 |
| KIT DE POSE HABILLAGÉ DE BAINOIRE DÉMONTABLE | 99,00 € 401110 | 65,00 € 401112 |

| BÂTI-SUPPORT | |
|-------------------------------------|---------------------------|
| | 1500x1200 |
| HERITAGE | 399,00 € 400723 |
| CABANE | 389,00 € 405517 |
| PATCHWORK BLEU | 389,00 € 405536 |
| PAREMENT | 389,00 € 405535 |
| MILLÉSIME | 399,00 € 400704 |
| TETRIS NOIR | 359,00 € 400707 |
| KIT DE POSE BÂTI-SUPPORT DÉMONTABLE | 85,00 € 401114 |

| CRÉDENCE | |
|----------------|---------------------------|
| | 1200x400 |
| HERITAGE | 129,00 € 401260 |
| CABANE | 129,00 € 405617 |
| PATCHWORK BLEU | 129,00 € 405636 |
| PAREMENT | 129,00 € 405635 |
| MILLÉSIME | 129,00 € 401242 |
| TETRIS NOIR | 129,00 € 401450 |

DÉCOFAST X MARGAUX KELLER Carte blanche à la talentueuse designeuse marseillaise, Margaux Keller, pour poser un nouveau regard sur les panneaux muraux décoratifs de salle de bain Décofast. Une collection Capsule originale qui se décline en deux univers inspirés du sud.

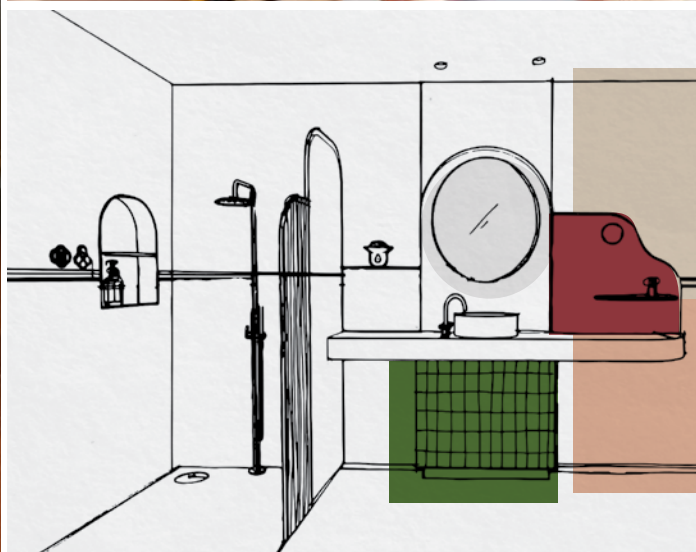





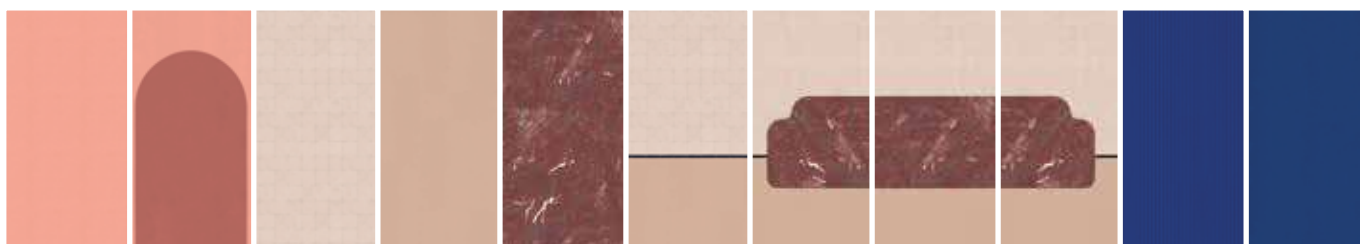

COLLECTION
Capsule
 margauxkeller

À LA BASTIDE Un subtil jeu de courbes, symbole de plénitude et de féminité, qui crée une ambiance élégante et relaxante. Des matériaux qui évoquent les traditionnels carreaux de faïence et une touche de marbre façon Pompéi. Les éléments courbes couleur terracotta contrastent avec des carreaux clairs. Et des touches de bleu toniques comme la Méditerranée un jour de mistral.

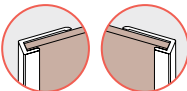

| | | | | | | | | | | |
|--------------|-------------------|-----------------------|--------------|--------------|-------------------|--------------------|--------------------|--------------------|-------------|----------------|
| ROSE BOUDOIR | ARCHE TERRE CUITE | CARREAUX CIMENT BEIGE | DOUCE PATINE | MARBRE ROYAL | MIX CIMENT LISTEL | TRIPTYQUE (GAUCHE) | TRIPTYQUE (CENTRE) | TRIPTYQUE (DROITE) | BLEU MIRAGE | BLEU MAJORELLE |
|--------------|-------------------|-----------------------|--------------|--------------|-------------------|--------------------|--------------------|--------------------|-------------|----------------|

| PANNEAU MURAL |  | |  | |  | |
|-----------------------|---|-----------------|--|-----------------|---|-----------------|
| | 2500x900 | | 2500x1200 | | 2500x1400 | |
| ROSE BOUDOIR | 406640 | 375,00 € | 406670 | 499,00 € | 406701 | 545,00 € |
| ARCHE TERRE CUITE | 406633 | | 406663 | | 406694 | |
| CARREAUX CIMENT BEIGE | 406636 | | 406666 | | 406697 | |
| DOUCE PATINE | 406637 | | 406667 | | 406698 | |
| MARBRE ROYAL | 406638 | | 406668 | | 406699 | |
| MIX CIMENT LISTEL | 406639 | | 406669 | | 406700 | |
| TRIPTYQUE (CENTRE) | 406645 | | 406675 | | 406706 | |
| TRIPTYQUE (DROITE) | 406646 | | 406676 | | 406707 | |
| TRIPTYQUE (GAUCHE) | 406647 | | 406677 | | 406690 | |
| BLEU MIRAGE | 406635 | | 406665 | | 406696 | |
| BLEU MAJORELLE | 406634 | | 406664 | | 406695 | |

| PROFILÉS |  | |  |  |  | PU EN € |
|-----------------------|---|--------|---|---|---|-----------------|
| | Profilé de finition Gauche | Droite | Profilé de liaison | Profilé angle rentrant | Profilé angle sortant | |
| ROSE BOUDOIR | 406569 | | 406597 | 406508 | 406538 | 115,00 € |
| CARREAUX CIMENT BEIGE | 406563 | | 406593 | 406502 | 406532 | |
| DOUCE PATINE | 406564 | | 406594 | 406503 | 406533 | |
| MARBRE ROYAL | 406565 | | 406595 | 406504 | 406534 | |
| MIX CIMENT LISTEL | 406575 | 406574 | 406590 | 406505 | 406535 | |
| TRIPTYQUE | 406577 | 406576 | 406602 | 406512 | 406542 | |
| BLEU MAJORELLE | 406561 | | 406591 | 406501 | 406530 | |

VALLON DES AUFFES Un écho aux Arcades du pont du Vallon des Auffes. Des panneaux en forme d'arches théâtralissent la salle de bain pour un effet spectaculaire. Ils se déclinent dans des formats différents côté douche et côté lavabo.



| | | | | | | | |
|---------------|-----------------------------|-----------------------------|---------|-------------|---------------------|----------------|-------------|
| TADELAKT CUIR | ARCHE TADELAKT SABLE GAUCHE | ARCHE TADELAKT SABLE DROITE | ZELLIGE | ROSE POUDRÉ | ARCHE TADELAKT CUIR | TADELAKT SABLE | TERRE CUITE |
|---------------|-----------------------------|-----------------------------|---------|-------------|---------------------|----------------|-------------|

| PANNEAU MURAL | | | | | | |
|-----------------------------|----------|-----------------|-----------|-----------------|-----------|-----------------|
| | 2500x900 | | 2500x1200 | | 2500x1400 | |
| TADELAKT CUIR | 406642 | 375,00 € | 406672 | 499,00 € | 406703 | 545,00 € |
| ARCHE TADELAKT SABLE GAUCHE | 406632 | | 406662 | | 406693 | |
| ARCHE TADELAKT SABLE DROITE | 406631 | | 406661 | | 406692 | |
| ZELLIGE | 406648 | | 406678 | | 406708 | |
| ROSE POUDRÉ | 406641 | | 406671 | | 406702 | |
| ARCHE TADELAKT CUIR | 406630 | | 406660 | | 406691 | |
| TADELAKT SABLE | 406643 | | 406673 | | 406704 | |
| TERRE CUITE | 406644 | | 406674 | | 406705 | |

| PROFILÉS | | | | | | PU EN € |
|----------------------|----------------------------|----------------------------|--------------------|------------------------|-----------------------|-----------------|
| | Profilé de finition Gauche | Profilé de finition Droite | Profilé de liaison | Profilé angle rentrant | Profilé angle sortant | |
| ARCHE TADELAKT SABLE | 406579 | 406578 | 406596 | 406506 | 406536 | 115,00 € |
| ZELLIGE | 406573 | | 406603 | 406513 | 406543 | |
| ROSE POUDRÉ | 406570 | | 406598 | 406509 | 406539 | |
| TADELAKT CUIR | 406566 | | 406599 | 406510 | 406540 | |
| TADELAKT SABLE | 406571 | | 406600 | 406511 | 406541 | |
| TERRE CUITE | 406568 | | 406601 | 406507 | 406537 | |

PROFILÉS ÉTANCHES

Pour parfaire votre installation, Décofast vous propose tous les profilés nécessaires à l'étanchéité de votre douche. Plusieurs formes et couleurs disponibles.



| | | ANGLE SORTANT | |
|----------------------------|---------------|---------------|--|
| | | | |
| L/P.U. HT € | COLORIS | RÉF. | |
| 1200 mm 49,00 € | POLI BRILLANT | 400045 | |
| | BROSSÉ MAT | 400046 | |
| | BLANC | 400047 | |
| | NOIR MAT | 400048 | |
| 2000 mm 61,50 € | POLI BRILLANT | 400003 | |
| | BROSSÉ MAT | 400008 | |
| | BLANC | 400013 | |
| | NOIR MAT | 400257 | |
| 2500 mm 73,50 € | POLI BRILLANT | 400023 | |
| | BROSSÉ MAT | 400028 | |
| | BLANC | 400033 | |
| | NOIR MAT | 400038 | |
| 2500 mm 115,00 € | BÉTON BRUT | 404078 | |
| | COTTAGE | 404083 | |
| | CALCATA MAT | 404088 | |
| | PIERRE DU NIL | 404093 | |
| | ORME | 407411 | |
| | CUIVRE | 407460 | |

| | | LIAISON | |
|----------------------------|---------------|---------|--|
| | | | |
| L/P.U. HT € | COLORIS | RÉF. | |
| 2000 mm 61,50 € | POLI BRILLANT | 400001 | |
| | BROSSÉ MAT | 400006 | |
| | BLANC | 400011 | |
| | NOIR MAT | 400258 | |
| 2500 mm 73,50 € | POLI BRILLANT | 400021 | |
| | BROSSÉ MAT | 400026 | |
| | BLANC | 400031 | |
| | NOIR MAT | 400036 | |
| 2500 mm 115,00 € | BÉTON BRUT | 404076 | |
| | COTTAGE | 404081 | |
| | CALCATA MAT | 404086 | |
| | PIERRE DU NIL | 404091 | |
| | ORME | 407409 | |
| | CUIVRE | 407458 | |

| | | ANGLE RENTRANT | |
|----------------------------|---------------|----------------|--|
| | | | |
| L/P.U. HT € | COLORIS | RÉF. | |
| 2000 mm 61,50 € | POLI BRILLANT | 400002 | |
| | BROSSÉ MAT | 400007 | |
| | BLANC | 400012 | |
| | NOIR MAT | 400255 | |
| 2500 mm 73,50 € | POLI BRILLANT | 400022 | |
| | BROSSÉ MAT | 400027 | |
| | BLANC | 400032 | |
| | NOIR MAT | 400037 | |
| 2500 mm 115,00 € | BÉTON BRUT | 404077 | |
| | COTTAGE | 404082 | |
| | CALCATA MAT | 404087 | |
| | PIERRE DU NIL | 404092 | |
| | ORME | 407410 | |
| | CUIVRE | 407459 | |

| | | FINITION | |
|----------------------------|---------------|----------|--|
| | | | |
| L/P.U. HT € | COLORIS | RÉF. | |
| 2000 mm 61,50 € | POLI BRILLANT | 400000 | |
| | BROSSÉ MAT | 400005 | |
| | BLANC | 400010 | |
| | NOIR MAT | 400256 | |
| 2500 mm 73,50 € | POLI BRILLANT | 400020 | |
| | BROSSÉ MAT | 400025 | |
| | BLANC | 400030 | |
| | NOIR MAT | 400035 | |
| 2500 mm 115,00 € | BÉTON BRUT | 404075 | |
| | COTTAGE | 404080 | |
| | CALCATA MAT | 404085 | |
| | PIERRE DU NIL | 404090 | |
| | ORME | 407408 | |
| | CUIVRE | 407457 | |

COLORIS DISPONIBLES





PACKS Les profilés des packs sont de la même couleur que les panneaux.



| PACK | | COLORIS | RÉF. | P.U. HT € |
|---|--|-----------------|--------|--------------|
| PACK STANDARD POUR RECEVEUR 900x900 mm - 2 panneaux 900x2000 mm - 1 profilé d'angle - 2 profilés de finition | | BLANC SATINÉ | 400320 | 458 € |
| | | GRIS PERLE | 400321 | |
| | | TAUPE | 400327 | |
| | | GRIS ANTHRACITE | 400328 | |
| EXTENSION D'ANGLE POUR RECEVEUR 900x900 mm - 1 panneau 900x2000 mm - 1 profilé d'angle | | BLANC SATINÉ | 400325 | 236 € |
| | | GRIS PERLE | 400326 | |
| | | TAUPE | 400331 | |
| | | GRIS ANTHRACITE | 400332 | |
| EXTENSION DROIT - 1 panneau 900x2000 mm - 1 profilé de liaison | | BLANC SATINÉ | 400322 | 236 € |
| | | GRIS PERLE | 400323 | |
| | | TAUPE | 400329 | |
| | | GRIS ANTHRACITE | 400330 | |
| PACK EXTRA LARGE POUR RECEVEUR 900x1200 mm - 1 panneau 900x2000mm - 1 panneau 1200x2000mm - 1 profilé d'angle - 2 profilés de finition | | BLANC SATINÉ | 400319 | 521 € |
| | | GRIS PERLE | 400309 | |



NICHES DE DOUCHE Optimisez votre salle de bain et créez un espace de rangement supplémentaire.

| NICHE DE DOUCHE | | | |
|---------------------|------------------------|------------------------|------------------------|
| | 300x300 P 83 mm | 300x600 P 83 mm | 300x900 P 83 mm |
| INOX LAQUÉE NOIRE | 215 € 404300 | 385 € 404301 | 635 € 404302 |
| INOX LAQUÉE BLANCHE | 215 € 404305 | 385 € 404306 | 635 € 404307 |
| INOX BROSSÉE MAT | 175 € 404310 | 297 € 404311 | 530 € 404312 |

Disponible en 3 formats, pose verticale ou horizontale et se décline en 3 finitions.



MODULO

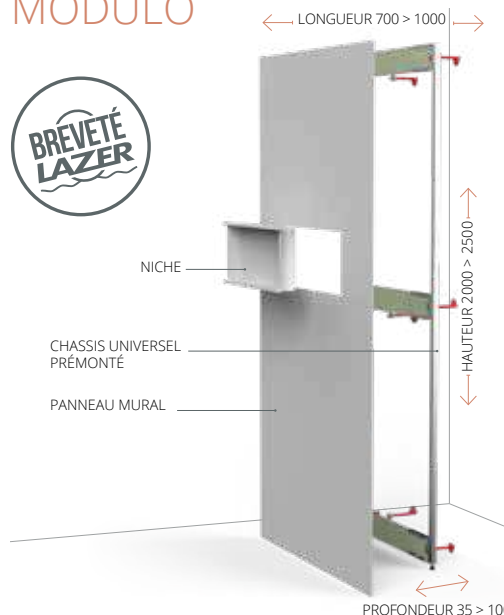

| MODULO | RÉF. | PU EN € |
|-------------------------|--------|-------------|
| Module complet prémonté | 410012 | 350€ |

| | DÉSIGNATION | POIDS | CDT. | COLIS | RÉF. | PU EN € |
|--|--|---------|-------------|-------|--------|-------------|
| | MASTIC COLLE LAZER HAUTE QUALITÉ > 1 À 2 CARTOUCHE PAR PANNEAU | 310 ml | Cartouche | 1 | 290310 | 28 € |
| | CALES ADHÉSIVES DE RATTRAPAGE DÉCOFAST 1200 X 50 | 2000 mm | Paquet de 3 | 1 | 400243 | 23 € |

POINTS + Permet de rattraper toutes les différences de niveaux et de surépaisseur > Pose facilitée



02



Panodur Murs & Sols

Panodur murs & sols, est une gamme complète d'éléments prêts à carreler pour la réalisation de votre douche à l'italienne et de l'ensemble de votre salle de bain.

PANNEAUX DE CONSTRUCTION

| | |
|----------------------------|----|
| PANNEAUX DE CONSTRUCTION | 40 |
| Panodur murs | 40 |
| Easy Pano | 45 |
| LES ÉLÉMENTS PRÊTS À POSER | 48 |
| Les vasques | 48 |
| Les étagères | 48 |
| Les niches | 49 |
| Les bancs | 50 |
| LES HABILLAGES | 51 |
| Tablier de baignoire | 51 |
| Cache tuyau | 52 |
| Easy bâti | 53 |

RECEVEURS À CARRELER

| | |
|---------------------------------|----|
| RECEVEURS CLASSIC & LINEAL | 58 |
| Panodur Classic | 60 |
| Panodur Linéal | 66 |
| Panodur Linéal mini | 74 |
| RECEVEURS INTEGRAL | 76 |
| Panodur Intégral Classic | 76 |
| Panodur Intégral Linéal | 78 |
| RECEVEURS SPÉCIAL | 80 |
| Panodur Vertis écoulement mural | 80 |
| Panodur Linodouche | 84 |
| RÉALISATIONS SUR-MESURE | 88 |

PANODUR MURS

Les panneaux muraux Panodur sont destinés à la rénovation, la construction, la décoration et l'aménagement intérieur dans l'habitat et le tertiaire. Ils existent en différentes épaisseurs.

La pose de ces panneaux est simplifiée par une gamme complète d'accessoires, développée spécifiquement par Lazer pour sa clientèle de professionnels, soucieuse de la qualité de la finition et de l'efficacité de la mise en œuvre des produits.

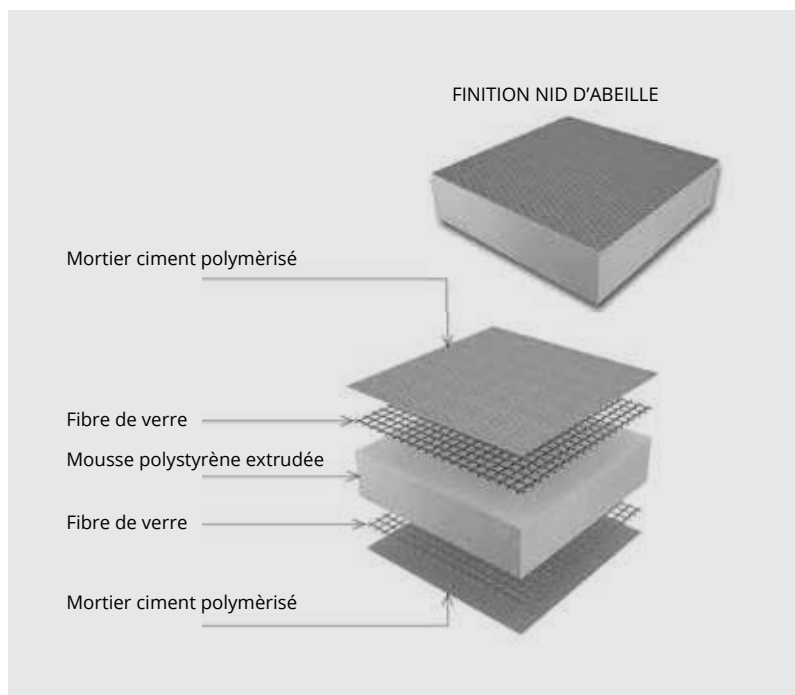
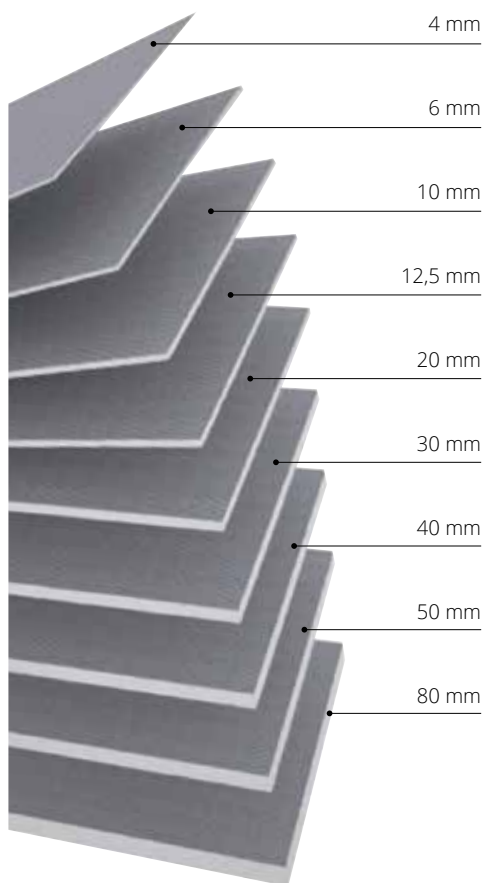

Les panneaux de construction PANODUR sont constitués d'un noyau en mousse polystyrène à cellule fermée qui possède des propriétés d'étanchéité et d'isolation importantes.

Sur chaque face, un revêtement spécial armé de fibre de verre coulé dans une épaisseur de mortier polymérisé en base ciment, dote le produit d'une bonne résistance mécanique ainsi qu'une adhérence idéale pour l'application d'une colle ou d'un enduit.

Sa finition en nid d'abeille offre une excellente régularité de surface et permet la pose de revêtement fin tel que de la mosaïque, du crépi et autres matériaux.

CHAMPS D'APPLICATIONS

- Application au sol
- Habillage mural
- Tablier de baignoire (pour baignoire droite ou courbe)
- Habillage de tuyaux/conduits
- Habillage de bâti-support wc
- Panneau de construction et d'aménagement (plan vasque, cloison...)
- Mobilier (bancs, tablettes, étagères...)
- Hammam

CARACTÉRISTIQUES TECHNIQUES

- Haute résistance à la compression (supporte 30 tonnes/m²) à 10 % de déflexion
- Rigide et étanche
- Excellente isolation à la chaleur
- Haute valeur U (2,7 W/m²k pour 10 mm d'épaisseur)
- Facilement recoupable avec une scie ou une scie circulaire
- Les cellules fermées en polystyrène extrudé protègent même dans un environnement avec moisissures
- Léger (exemple : 10 mm = 3Kg/m²)
- Respectueux de l'environnement : pas de CFC ou de HCFC



DOUBLAGE DES MURS EXTÉRIEURS

L'isolation thermique apporte une réelle valeur ajoutée aux bâtiments. Notre engagement commun dans la protection de notre environnement est une nécessité admise par tous. Pour isoler les murs extérieurs, Panodur 50 mm ou 30 mm apporte une solution concrète. Ces panneaux peuvent également permettre de masquer toutes les tuyauteries.

01. L'ossature support en tasseaux a été réalisée avec Panodur Mural de 50 mm.

La lame d'air ainsi créée permettra une bonne ventilation ou bien le renforcement de l'isolation à l'aide de produits tels que PSE, laine de verre...

02. Comblar les espaces entre les tasseaux à l'aide d'un isolant tel que la laine de verre. Badigeonner avec la cartouche de colle pour assemblage Panodur les tasseaux

et le champ des panneaux. Plaquer les panneaux et, à l'aide de vis d'assemblage et fixation de Panodur, visser les panneaux sur les tasseaux.

03. Mettre en place les bandes armées de finition entre panneaux grâce au mortier-colle gris pour fixation et carrelage Panodur, puis maroufler. Sur les zones exposées à des projections d'eau et en pied de cloison, utiliser de préférence la membrane adhésive en bande pour angle sol et mur.

LES PRODUITS NÉCESSAIRES

Pour la réalisation d'une structure tasseau de 3 m² :

- > 1 Panodur Mural 2500 x 600 de votre choix
- > 1 sachet de 20 chevilles métalliques à frapper pour Panodur L110 (à positionner tous les 60 cm environ) (réf 350121)
- > 7 kg de mortier-colle gris de fixation et carrelage de Panodur (réf 290369)

Pour couvrir une surface d'environ 3 m² :

- > 2 Panodur Mural 2500 x 600 de votre choix
- > 1 cartouche de colle pour assemblage Panodur (réf 290310)
- > 2 sachets de 10 vis assemblage et fixation de Panodur (réf 350108)
- > 10 ml de bande armée de finition en rouleau (réf 360114)
- > 7 kg de mortier-colle gris pour fixation et carrelage Panodur (réf 290369)



HABILLAGE DES MURS INTÉRIEURS

Pour ce type de réalisation, nous conseillons Panodur Mural d'épaisseur 20 ou 30 mm.

Possibilité également d'utiliser Panodur Flex longitudinal et Panodur Mural 12,5, 20 ou 30 mm. Ces panneaux permettent de combler les irrégularités, de

redresser la surface, masquer les fissures, masquer les parpaings...

02. Percer dans le panneau 6 trous au m². Disposer des plots de colle sur le panneau à l'emplacement des trous. Appliquer le panneau sur le mur en respectant le niveau.

03. Une fois le mortier sec, fixer définitivement le panneau avec des chevilles métalliques à frapper L 80 mm. Mettre en place à l'aide

du mortier-colle gris les bandes armées de finition entre panneaux et maroufler.

Sur les zones exposées à des projections d'eau, et en pied de cloison, utiliser de préférence la membrane adhésive en bande pour angle sol et mur.

LES PRODUITS NÉCESSAIRES

Pour couvrir une surface d'environ 3 m² :

- > 1 Panodur mural 2500 x 600 de votre choix
- > 1 sachet de 20 chevilles métalliques à frapper pour Panodur L 80 mm (réf 350120)
- > 7 kg de mortier-colle gris pour fixation et carrelage Panodur (réf 290369)
- > 10 ml de bande armée de finition en rouleau (réf 360114)

RATTRAPAGE DES ÉPAISSEURS DE CARRELAGE SUR CLOISONS EXISTANTES

La rénovation des murs anciens est facilitée par l'installation de Panodur Mural 4 ou 6 mm utilisé pour le rattrapage d'éléments proéminents type carrelage ancien.

Il est également possible d'utiliser Panodur Mural 12.5 à 30 mm.

CAS 1 : rattraper l'épaisseur créée par un carrelage déjà existant. Dans ce cas de figure, le panneau utilisé est de 6 mm.

01.



01. Appliquer une couche de mortier-colle gris de fixation Panodur sur la partie haute de Panodur Mural et peigner à l'aide d'une taloche crantée de 8 mm.

02. Positionner Panodur Mural de niveau. Une fois le mortier sec, fixer définitivement le panneau à l'aide des chevilles métalliques à frapper L80 (6 chevilles par m²).

Mettre en place à l'aide du mortier-

02.



colle gris les bandes armées de finition entre panneaux et maroufler.

Sur les zones exposées à des projections d'eau et en pied de cloison, utiliser de préférence la membrane adhésive en bande pour angle sol et mur.

Vous pouvez également utiliser Panodur mural épaisseur 4 mm.

LES PRODUITS NÉCESSAIRES

Pour couvrir une surface d'environ 3 m² :

- > 2 panneaux 2500 x 600
- > 1 sachet de 20 chevilles métalliques à frapper pour Panodur Mural L 80 (réf 350120)
- > 7 kg de mortier-colle gris pour fixation et carrelage Panodur (réf 290369)
- > 10 ml bande armée de finition en rouleau (réf 360114)

CAS 2 : Recouvrir un carrelage déjà existant. Dans ce cas, poser sur tout le pan de mur Panodur Mural 12.5 mm.

01.



01. Appliquer sur le carrelage existant une couche de mortier-colle gris de fixation Panodur à l'aide d'une taloche crantée de 8 mm.

Percer dans le panneau 6 trous au m² en partie haute et disposer des plots de colle sur le panneau à l'emplacement des trous.

02. Appliquer le panneau sur le mur en respectant le niveau.

02.



Une fois le mortier sec, fixer définitivement le panneau avec les chevilles métalliques à frapper L 80 mm.

Mettre en place à l'aide du mortier-colle gris les bandes armées de finition entre panneaux et maroufler. Sur les zones exposées à des projections d'eau et en pied de cloison, utiliser de préférence la membrane adhésive en bande pour angle sol et mur.

LES PRODUITS NÉCESSAIRES

Pour couvrir une surface d'environ 3 m² :

- > 2 panneaux 2500 x 600
- > 1 sachet de 20 chevilles métalliques à frapper pour Panodur Mural L80 (réf 350120)
- > 7 kg de mortier-colle gris pour fixation et carrelage Panodur (réf 290369)
- > 10 ml bande armée de finition en rouleau (réf 360114)

01.

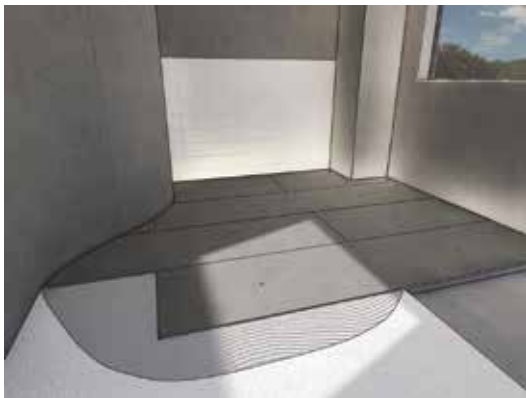

02.



LES PRODUITS NÉCESSAIRES

Pour couvrir une surface d'environ 3 m² :

- > 2 Panodur Mural 2500 x 600 de votre choix
- > 1 set de chevilles mixtes + rondelles + vis L30 mm (réf 350115)
- > 7 kg de mortier-colle gris pour fixation et carrelage Panodur (réf 290368)
- > 10 ml bande armée de finition en rouleau (réf 360114)
- > 1 membrane adhésive Isotanche en bande pour angle

DOUBLAGE DES SOLS

Nous illustrons ici une autre fonctionnalité et utilisation de Panodur : doublage des sols avec Panodur 12.5 mm et au delà, afin de prévenir les fissures et en complément d'isolation thermique.

Exemple d'utilisation : rénovation du plancher, égalisation du sol, protection contre l'humidité, pose sur un ancien carrelage ou après enlèvement du carrelage existant.

01. Appliquer sur le panneau une couche de mortier-colle gris pour

fixation et carrelage de Panodur après avoir au préalable vérifié la planéité du plancher. Plaquer le panneau au sol.

02. Une fois le mortier sec, fixer définitivement le panneau avec le set de chevilles mixtes + rondelles + vis L30.

Mettre en place, à l'aide du mortier-colle gris, les bandes armées de finition entre panneaux et maroufler. En pied de cloison, appliquer la membrane adhésive en bande. Votre sol est prêt à accueillir un revêtement.



CONSTRUCTION DE CLOISONS

Réaliser des cloisons avec Panodur Mural 50 mm. Pour structurer les espaces, la création de cloisons séparatives réalisées en Panodur Mural est grandement simplifiée. Cloisonner une douche, masquer un WC ou un bidet... Panodur Mural est très simple à mettre en oeuvre avec les systèmes d'assemblage Panodur conçus spécifiquement pour cet usage.

01. Positionner les rails métalliques Panodur sur le mur et le sol, environ tous les 40 cm. Positionner le premier Panodur Mural dans les rails. Insérer, sur la tranche de Panodur Mural qui viendra se coller contre l'autre Panodur Mural, les fixations bout à bout pour Panodur. Encoller les champs à l'aide de la cartouche colle pour assemblage Panodur.

02. Prendre le deuxième panneau et l'insérer dans les fixations bout à bout pour Panodur. Avec l'action de ces fixations plus la colle, le panneau est maintenant fixé. Mettre en place, à l'aide du mortier-colle gris, les bandes armées de finition entre les panneaux muraux et le sol et maroufler. Sur les zones exposées à des projections d'eau, utiliser de préférence la membrane adhésive en bande.

01.



02.



LES PRODUITS NÉCESSAIRES

Pour couvrir une surface d'environ 3 m² :

- > 2 Panodur Mural 2500 x 600 de votre choix
- > 1 sachet de 10 fixations bout à bout Panodur Mural (réf 350107)
- > 1 cartouche de colle pour assemblage Panodur (réf 290310)
- > 3 sachets de 2 rails métalliques pour Panodur (réf 350105)
- > 7 kg de mortier-colle gris pour fixation et carrelage Panodur (réf 290369)
- > 20 ml de bande armée de finition en rouleau (réf 360114)

01.



02.



03.



04.



CONSTRUCTION DE PLANS VASQUE ET ÉTAGÈRES

L'illustration ci-dessus résume de façon spectaculaire les possibilités de création qu'autorise l'emploi de Panodur Mural. Nos ingénieurs se sont attachés à concevoir des accessoires idéalement structurés pour faciliter l'assemblage des panneaux entre eux.

Ces éléments, légers et maniables, parfois superposés (1 panneau de 30 et 1 panneau de 50 mm) forment un bloc massif et résistant.

Vous pouvez également utiliser Panodur Mural de 80 mm d'épaisseur.

Ces constructions sont possibles grâce à la légèreté des panneaux et ne pourraient être réalisées efficacement avec aucun autre matériau.

Dans le même souci créatif, nous avons réalisé dans le modèle de salle de bains ci-dessus, les caissons d'éclairage et les étagères de rangement.

01. Découper dans le panneau les différentes formes nécessaires.

Assembler les pièces ainsi découpées à l'aide du sachet de set insert + rondelle + vis pour fixation de Panodur en ayant au préalable appliqué sur chaque pourtour la colle pour assemblage Panodur.

02./03. Les pièces sont assemblées et forment un bloc.

Réserver l'emplacement des vasques en découpant le panneau.

04. Il est ensuite nécessaire de fixer les éléments assemblés, de protéger les champs et de consolider les structures.

Mettre en place à l'aide du mortier-colle gris les bandes armées de finition entre panneaux et maroufler. Sur les zones exposées à des projections d'eau, utiliser de préférence la membrane adhésive en bande.

LES PRODUITS NÉCESSAIRES

Pour réaliser ce meuble :

- > Panodur mural de 2500 x 600 selon vos dimensions
- > 6 rails métalliques pour fixation Panodur *
- > 4 sachets de 10 vis assemblage et fixation de Panodur Mural (réf 350108)
- > 1 sachet de set insert + rondelle + vis *
- > 2 cartouches de colle noire polymère pour assemblage Panodur (réf 290310)
- > 20 ml bandes armées de finition en rouleau (réf 360114)
- > 7 kg de mortier-colle gris pour fixation et carrelage Panodur (réf 290369)

* les accessoires à utiliser varient en fonction de la taille des Panodur choisis

EASYPANO

Pour tous vos chantiers, y compris les plus difficiles d'accès comme les combles, les escaliers... la solution EASYPANO.

Easypano, le dernier né de la gamme PANODUR murs. Il conserve toutes les caractéristiques PANODUR (hydrofuge, mécanique, acoustique) avec en plus l'avantage d'être compact en version pliée.

A NICHE

EASYPANO 30 mm

- Vis d'assemblage et de fixation de 6 à 50 mm
- Insert Panodur pour fixation des accessoires
- Mastic colle pour assemblage PANODUR
- Bande d'étanchéité ou membrane
- Colle étanche

B BANC

EASYPANO 50 mm

- Vis d'assemblage et de fixation de 6 à 50 mm
- Mastic colle pour assemblage PANODUR
- Bande d'étanchéité ou membrane
- Colle étanche
- Mortier-colle pour fixation et carrelage

E Bâti WC

EASYPANO 30 mm

- Rondelle métallique galva
- Fixation bout à bout Panodur
- Mastic colle pour assemblage PANODUR - Bande armée
- Mortier-colle pour fixation et carrelage

C MUR & CLOISON

EASYPANO de 4 à 80 mm

- Rail métallique pour fixation Panodur
- Cheville métallique à frapper ou rondelle métallique galva - Fixation bout à bout Panodur
- Mastic colle pour assemblage PANODUR
- Bande armée
- Mortier-colle pour fixation et carrelage

D PLAN VASQUE

EASYPANO 50 et 80 mm

- Vis d'assemblage et de fixation de 50 à 100 mm
- Rail métallique pour fixation Panodur
- Mastic colle pour assemblage PANODUR
- Bande d'étanchéité ou membrane
- Colle étanche



EASYPANO, une gamme complète avec des accessoires professionnels.

- Des panneaux muraux dépliables et faciles à transporter
- Présentation pratique en magasin sous forme de BOX PALETTE
- Box pensée pour faciliter la prise en main des panneaux
- En libre-service

Hauteur pliée 1,25 m, tient sans risque dans le coffre d'une voiture.

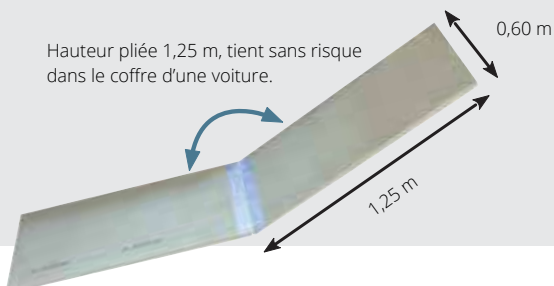

Dimension panneau déplié : 2,5 m x 0,6 m
Dimension panneau plié : 1,25 m x 0,6 m







Box palette possibilité de panachage différentes épaisseurs.

LES POINTS +

- Facilité de transport et de manutention
- Simplicité d'installation
- 100% étanche
- Léger et redécoupable
- Différentes épaisseurs
- Convient à tous les habitats
- Facile à stocker

PANNEAUX MURAUX PANODUR MURS

| | DÉSIGNATION | EMB | COLIS | RÉF | PU EN € |
|---|---|--|---------|--------|-----------------|
|  | Easypano 4 mm 2500 x 600 | Boîte individuelle | 1 | 330260 | 85,10 € |
| | Easypano 6 mm 2500 x 600 | Boîte individuelle | 1 | 330261 | 88,20 € |
| | Easypano 10 mm 2500 x 600 | Boîte individuelle | 1 | 330262 | 83,70 € |
| | Easypano 12,5 mm 2500 x 600 | Boîte individuelle | 1 | 330263 | 86,70 € |
| | Easypano 20 mm 2500 x 600 | Boîte individuelle | 1 | 330264 | 90,90 € |
| | Easypano 30 mm 2500 x 600 | Boîte individuelle | 1 | 330265 | 96,40 € |
| | Easypano 40 mm 2500 x 600 | Boîte individuelle | 1 | 330266 | 113,60 € |
| | Easypano 50 mm 2500 x 600 | Boîte individuelle | 1 | 330267 | 122,10 € |
| | Easypano 80 mm 2500 x 600 | Boîte individuelle | 1 | 330268 | 170,40 € |
|  | Panodur mural 4 mm 1250 x 600 | Palette | 80 | 330207 | 38,50 € |
| | Panodur mural 6 mm 1250 x 600 | Palette | 80 | 330204 | 35,10 € |
| | Panodur mural 10 mm 1250 x 600 | Palette | 40 | 330197 | 36,20 € |
| | Panodur mural 12,5 mm 1250 x 600 | Palette | 40 | 330217 | 38,50 € |
| | Panodur mural 20 mm 1250 x 600 | Palette | 40 | 330218 | 41,00 € |
| | Panodur mural 30 mm 1250 x 600 | Palette | 40 | 330200 | 44,00 € |
| | Panodur mural 40 mm 1250 x 600 | Palette | 30 | 330209 | 51,90 € |
| | Panodur mural 50 mm 1250 x 600 | Palette | 30 | 330201 | 55,00 € |
| | Panodur mural 80 mm 1250 x 600 | Palette | 20 | 330199 | 81,50 € |
| | Panodur mural 10 mm 2500 x 600 | Palette | 40 | 330196 | 74,30 € |
| | Panodur mural 12,5 mm 2500 x 600 | Palette | 40 | 330205 | 77,10 € |
| | Panodur mural 20 mm 2500 x 600 | Palette | 40 | 330206 | 82,30 € |
| | Panodur mural 30 mm 2500 x 600 | Palette | 40 | 330202 | 87,90 € |
| | Panodur mural 40 mm 2500 x 600 | Palette | 30 | 330208 | 103,80 € |
| | Panodur mural 50 mm 2500 x 600 | Palette | 30 | 330203 | 113,30 € |
| | Panodur mural 80 mm 2500 x 600 | Palette | 20 | 330198 | 162,80 € |
| |  | Panodur mural courbe longitudinal 20 mm 2500 x 600 | Palette | 20 | 330210 |
| Panodur mural courbe longitudinal 30 mm 2500 x 600 | | Palette | 20 | 330211 | 151,30 € |
|  | Panodur mural courbe transversal 20 mm 2500 x 600 | Palette | 20 | 330215 | 134,90 € |
| | Panodur mural courbe transversal 30 mm 2500 x 600 | Palette | 20 | 330216 | 151,30 € |

* Expédition par palette complète. Panachage possible sur panneaux muraux. Se renseigner.

| | DÉSIGNATION | EMB | COLIS | RÉF | PU EN € |
|--|--|---------------------|-------|--------|-----------------|
| | Rail métallique pour fixation Panodur mural 30 mm lot de 2 | Sachet de 2 pièces | 10 | 350106 | 12,90 € |
| | Rail métallique pour fixation Panodur mural 50 mm lot de 2 | Sachet de 2 pièces | 10 | 350105 | 12,90 € |
| | Rail métallique pour fixation Panodur mural 80 mm lot de 2 | Sachet de 2 pièces | 10 | 350099 | 31,00 € |
| | Rondelle métallique Galva lot de 20 | Sachet de 20 pièces | 10 | 350104 | 15,10 € |
| | Set cheville mixte + rondelle + vis L 30 mm tout support lot de 25 | Sachet de 25 pièces | 10 | 350115 | 26,50 € |
| | Set cheville mixte + rondelle + vis L 50 mm tout support lot de 25 | Sachet de 25 pièces | 10 | 350116 | 30,70 € |
| | Set insert + rondelle + vis L 20 mm pour fixation sur Panodur mural lot de 10 | Sachet de 10 pièces | 10 | 350110 | 18,50 € |
| | Set insert + rondelle + vis L 30 mm pour fixation sur Panodur mural lot de 10 | Sachet de 10 pièces | 10 | 350111 | 20,70 € |
| | Set insert + rondelle + vis L 50 mm pour fixation sur Panodur mural lot de 10 | Sachet de 10 pièces | 10 | 350112 | 21,20 € |
| | Vis assemblage et fixation Panodur mural de 50 à 100 mm lot de 10 | Sachet de 10 pièces | 10 | 350109 | 15,80 € |
| | Vis assemblage et fixation Panodur mural de 6 à 50 mm lot de 10 | Sachet de 10 pièces | 10 | 350108 | 11,30 € |
| | Cheville métallique à frapper pour Panodur mural L 80 mm Lot de 20 | Sachet de 20 pièces | 10 | 350120 | 26,50 € |
| | Cheville métallique à frapper pour Panodur mural L 110 mm Lot de 20 | Sachet de 20 pièces | 10 | 350121 | 28,00 € |
| | Fixation bout à bout Panodur mural lot de 10 | Sachet de 10 pièces | 10 | 350107 | 11,40 € |
| | Fixation déportée pour coffre Panodur lot de 2 | Sachet de 2 pièces | 10 | 350101 | 10,70 € |
| | Mastic colle pour assemblage Panodur | Cartouche 310 ml | 1 | 290310 | 28,00 € |
| | Mortier-colle gris pour fixation et carrelage Panodur Sac de 7 kg | Sac de 7kg | 1 | 290369 | 44,10 € |
| | Bande armée de finition en rouleau 20 m x 125 mm | Rouleau de 20 m | 1 | 360114 | 17,30 € |
| | Membrane à coller en bande pour angle sol et mur 10 m | Rouleau de 10 m | 1 | 360115 | 56,90 € |
| | Membrane Adhésive Isotanche en bande pour angle sol et mur rouleau 10 m larg. 8 cm | Rouleau de 10 m | 8 | 290351 | 79,90 € |
| | Kit de montage et d'étanchéité Panodur | Boîte individuelle | 1 | 350100 | 176,70 € |
| | Kit d'étanchéité Panodur | Boîte individuelle | 1 | 350090 | 132,60 € |

VASQUES

Le plan vasque Aéro de Panodur est un ensemble architectural prêt à carreler ou prêt à recevoir une finition en béton ciré, livré complet avec ses consoles de montage et son vidage chromé. Il est pré-percé de 5 trous pour recevoir aussi bien un ou deux robinets.

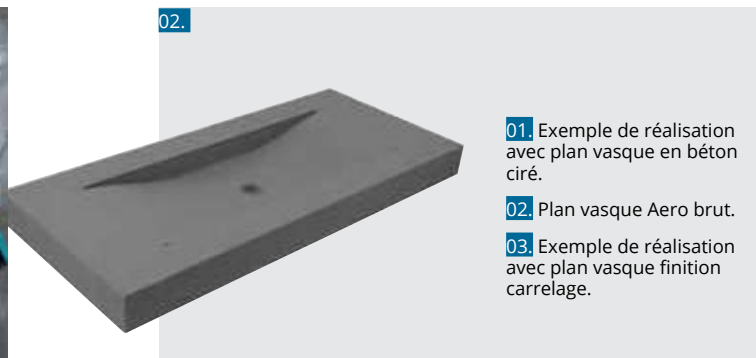

01. Exemple de réalisation avec plan vasque en béton ciré.

02. Plan vasque Aero brut.

03. Exemple de réalisation avec plan vasque finition carrelage.



LES PRODUITS NÉCESSAIRES

Pour poser ce meuble :

- > 1 plan vasque Aéro de Panodur (réf 330701)
- > 1 cartouche de colle pour assemblage Panodur (réf 290310)
- > 1 membrane adhésive Isotanche en bande pour angle sol et mur (réf 290351)

Pour simplifier les coupes de carrelage, 2 gorges d'encastrement sont prévues entre la partie verticale et la forme elliptique. De plus, le plan vasque est recoupable (voir notice) pour s'adapter à toutes les configurations. Le plan vasque se pose sur console ou sur jambages, à habiller en fonction de vos envies.

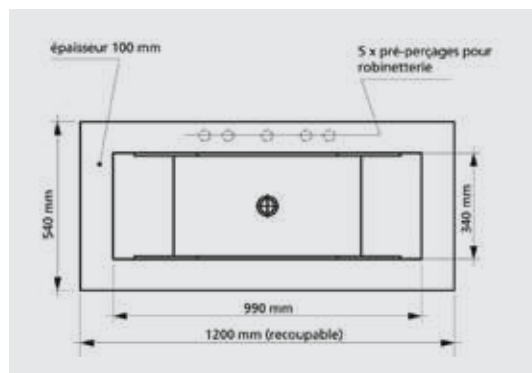
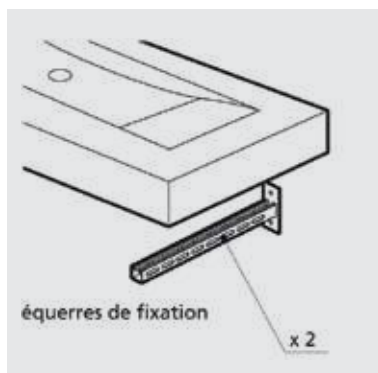

ÉTAGÈRES ET PLANS DE TOILETTE

TAIGA

Les étagères sont disponibles dans 2 profondeurs différentes pour créer des rangements utiles dans la salle de bain.

Les étagères et les plans de toilette sont livrés montés.



SARAYA

Les plans de toilette pour vasque vous permettent d'accueillir une ou deux vasques, ou tout simplement de bénéficier d'un espace de pose.

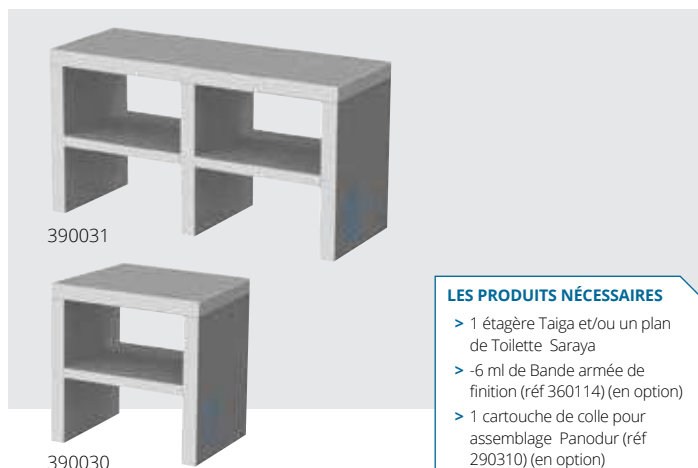

LES PRODUITS NÉCESSAIRES

- > 1 étagère Taiga et/ou un plan de Toilette Saraya
- > -6 ml de Bande armée de finition (réf 360114) (en option)
- > 1 cartouche de colle pour assemblage Panodur (réf 290310) (en option)

NICHES

Offrez-vous une surface de rangement supplémentaire à l'intérieur comme à l'extérieur de votre douche.

Ces niches, en plus d'être fonctionnelles, apporteront une touche graphique et esthétique à votre salle de bain.

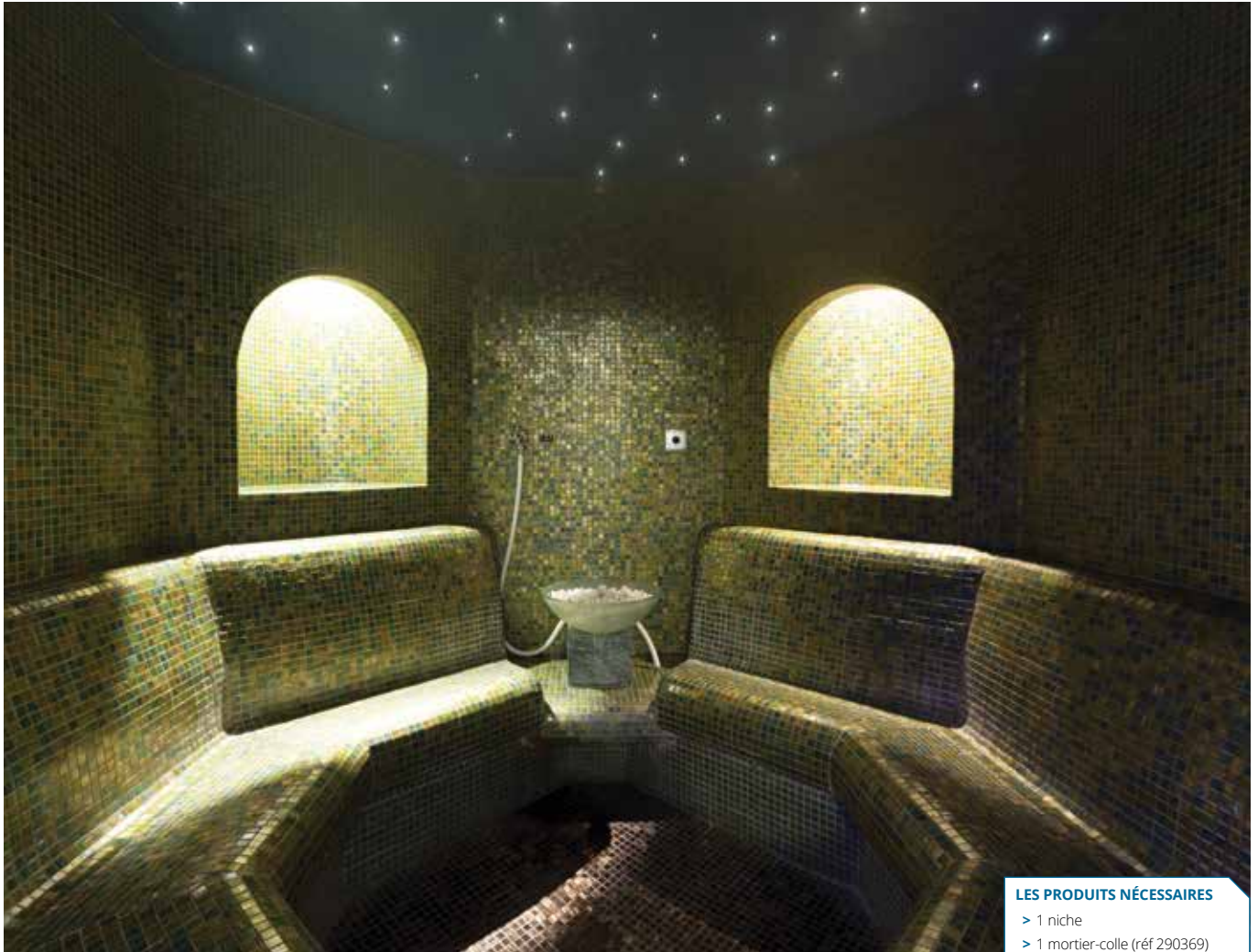

LES PRODUITS NÉCESSAIRES

- > 1 niche
- > 1 mortier-colle (réf 290369)
- > 1 membrane adhésive Isotanche en bande pour angle sol et mur (réf 290351)

NICHES PRÊTES À CARRELER

| Niche Oasis | Niche Palmeraie | Niche Orientale | Niche Ksar | Niche Constantine |
|-------------|-----------------|-----------------|------------|-------------------|
| | | | | |
| | | | | |

BANCS

Un grand choix de modèles de bancs, modulables et design à carreler et à intégrer dans votre hammam. Différentes dimensions et formes possibles vous permettent ainsi de créer toutes les combinaisons de sièges.

Nos bancs sont livrés prêts à poser avec pente pour un écoulement optimal de l'eau et un confort sans limite... Faciles à poser, il vous suffit d'assembler et de carreler !



TABLIERS DE BAIGNOIRE

ADAPTABLE À TOUT TYPE DE BAIGNOIRE.

En mousse polystyrène expansé (PSE) enduit d'une fibre de verre et d'un mortier spécial étanche pour un habillage léger et facile. Recoupable, il forme un ensemble monobloc et homogène.

Permet, après installation, l'application d'un revêtement carrelage classique ou d'un habillage Décofast.



LES DIFFÉRENTS TABLIERS

Nos tabliers de baignoires sont livrés complets avec accessoires de pose.

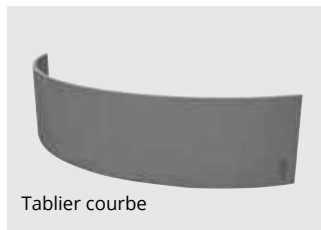

LES POINTS +

- Adaptable
- Facile à installer
- Résistant
- Étanche
- Livré avec accessoires de pose
- Emballage individuel
- Résistance optimale : 1260 kpa au cm²

LA POSE

POUR ÉVITER :



• Un calage difficile ou inadapté du tablier.

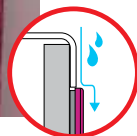

• Un carrelage en saillie par rapport à la retombée de la baignoire.

LE SYSTÈME DE POSE INTELLIGENT PANODUR PERMET :



• De plaquer le tablier contre la baignoire et de le maintenir pendant le collage.



• Un ajustement précis du tablier, une pose parfaite du carrelage.

2 POSSIBILITÉS DE FINITION

Une fois l'installation terminée, vous pouvez appliquer le revêtement de votre choix :



LES PRODUITS NÉCESSAIRES

Pour la réalisation d'une baignoire :

- > 1 Panodur Tablier 2200 x 600 de votre choix
- > 1 cartouche de colle pour assemblage Panodur (réf 290310)
- > 7 kg de mortier-colle gris pour fixation et carrelage Panodur (réf 290369)
- > 6 ml de bande armée de finition (réf 360114)

HABILLAGES POUR CACHE-TUYAUX

Rien n'est plus complexe que la confection d'un coffre pour cacher les tuyauteries ou créer des gaines techniques verticales ou horizontales.

Pour cela, Panodur Coffre propose des éléments préfabriqués, simples à installer et créant de plus une barrière acoustique et thermique. Ces éléments d'angle pourront également être utilisés pour habiller ou cacher les éléments de structures tels que les conduits d'aération, poutres, linteaux.

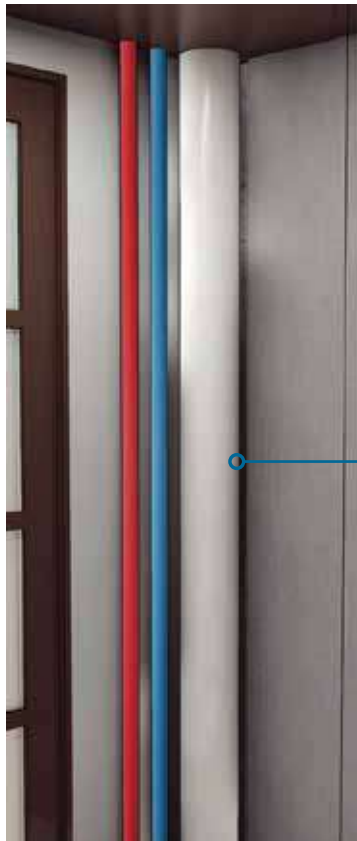

01. Positionner les fixations en parties haute et basse. Fixer le panneau à l'aide des fixations déportées pour coffre Panodur tout en encollant le champ de Panodur Coffre avec la cartouche de colle pour assemblage Panodur.

02. L'installation terminée, mettre en place à l'aide du mortier colle gris les bandes armées de finition entre panneaux et maroufler. Sur les zones exposées à des projections d'eau, utiliser de préférence la membrane adhésive en bande. Vous pouvez alors appliquer le revêtement de votre choix.

LES PRODUITS NÉCESSAIRES

Pour la réalisation de ce Cache tuyau :

- > 1 Panodur Cache tuyau de votre choix
- > 2 lots de 2 fixations déportées pour coffre Panodur (réf 350101)
- > 1 cartouche de colle pour assemblage Panodur (réf 290310)
- > - 7 kg de mortier-colle gris pour fixation et carrelage Panodur (réf 290369)
- > 6 ml de bande armée de finition (réf 360114)

EASY BÂTI

EASY BÂTI

Habillage universel pour wc bâti-support

La gamme Panodur Easy Bâti se compose de deux modèles ; chaque modèle permet un montage en façade ou un montage en coffre.

Le concept d'habillage universel pour bâti-support est facile à poser et permet un gain de temps au montage.



EASY BÂTI TECHNIC 391010

Panneau prêt à carreler avec jeu de vis et rondelles pour l'assemblage, et plaque de renfort.
Éléments recoupables, Longueur totale 1200 mm, Hauteur totale 1200 mm, Profondeur totale 300 mm.



LES PRODUITS NÉCESSAIRES

- > 1 Easy Bâti technic
- > 1 sac de mortier-colle (réf 290369)
- > 1 cartouche de mastic colle pour assemblage Panodur (réf 290310)
- > 1 bande armée de finition (réf 360114)



PLAQUE DE RENFORT

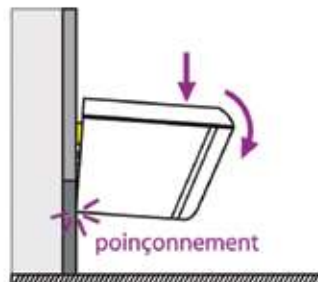

LES POINTS +

- Le renfort en partie basse permet d'éviter le poinçonnement et garantit ainsi une résistance optimale.
- Résistance : 1260 kpa au cm²

EASY BÂTI BASIC 391011

Panneau prêt à carreler avec jeu de vis et rondelles pour l'assemblage.
Dimensions identiques au modèle Easy Bâti Technic

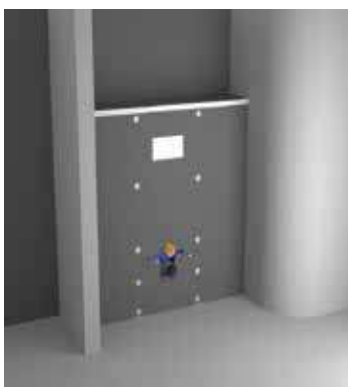

Montage en façade











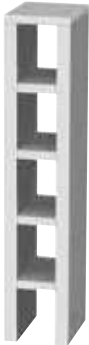







Montage en coffre

LES PRODUITS NÉCESSAIRES

- > 1 Easy Bâti basic
- > 1 sac de mortier-colle (réf 290369)
- > 1 cartouche de mastic colle pour assemblage Panodur (réf 290310)
- > 1 bande armée de finition (réf 360114)

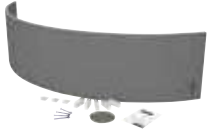
ÉLÉMENTS PRÊTS À POSER PANODUR

| | DÉSIGNATION | EMB | COLIS | RÉF | PU EN € |
|---|--|--------------------|-------|--------|-----------------|
|  | Plan Vasque Aéro livré avec 2 équerres de fixation et un vidage en laiton chromé | Boîte individuelle | 1 | 330701 | 597,90 € |
|  | Etagère Taiga 400 x 2030 x 500 | Boîte individuelle | 1 | 390040 | 407,80 € |
| | Etagère Taiga 600x 2030 x 500 | Boîte individuelle | 1 | 390041 | 428,80 € |
| | Etagère Taiga 400 x 2030 x 300 | Boîte individuelle | 1 | 390042 | 375,80 € |
| | Etagère Taiga 600 x 2030 x 300 | Boîte individuelle | 1 | 390043 | 398,20 € |
|  | Plan de Toilette Saraya simple 800 x 850 x 600 | Boîte individuelle | 1 | 390030 | 519,10 € |
|  | Plan de Toilette Saraya double 1600 x 850 x 600 | Boîte individuelle | 1 | 390031 | 636,80 € |
|  | Niche Palmeraie 200 x 400 | Boîte individuelle | 1 | 390241 | 142,00 € |
|  | Niche Ksar 300 x 600 | Boîte individuelle | 1 | 390242 | 242,10 € |
|  | Niche constantine 300 x 900 | Boîte individuelle | 1 | 390243 | 314,40 € |
|  | Niche orientale 300 x 900 | Boîte individuelle | 1 | 390244 | 299,10 € |
|  | Niche oasis 800 x 300 | Boîte individuelle | 1 | 390245 | 271,30 € |
|  | Panodur Easy Bati Technic pour façade et coffre avec plaque de renfort | Boîte individuelle | 1 | 391010 | 149,20 € |
|  | Panodur Easy Bati Basic pour façade et coffre | Boîte individuelle | 1 | 391011 | 127,70 € |

| | DÉSIGNATION | EMB | COLIS | RÉF | PU EN € |
|---|---|--------------------|-------|--------|-----------------|
|  | Cache tuyau Panodur 20 mm 2500 x 150/150 | Palette | 20 | 330600 | 66,40 € |
| | Cache tuyau Panodur 20 mm 2500 x 200/200 | Palette | 20 | 330601 | 107,80 € |
| | Cache tuyau Panodur 20 mm 2500 x 400/200 | palette | 20 | 330602 | 120,70 € |
|  | Tablier de baignoire 30 mm 2200 x 600 livré complet avec accessoires de pose et de maintien | Boîte individuelle | 1 | 330400 | 124,40 € |
| | Tablier de baignoire 30 mm 760 x 600 (retour) livré complet avec accessoires de pose et de maintien | Boîte individuelle | 1 | 330401 | 46,10 € |
| | Tablier de baignoire 30 mm 1800 x 600 livré complet avec accessoires de pose et de maintien | Boîte individuelle | 1 | 330405 | 97,30 € |
|  | Tablier de baignoire courbe 30 mm 2600 x 600 livré complet avec accessoires de pose et de maintien | Boîte individuelle | 1 | 330500 | 215,00 € |
|  | Mortier-colle gris pour fixation et carrelage Panodur Sac de 7 kg | Sac de 7kg | 1 | 290369 | 44,10 € |
|  | Mastic colle pour assemblage Panodur | Cartouche 310 ml | 1 | 290310 | 28,00 € |
|  | Bande armée de finition en rouleau 20 m x 125 mm | Rouleau de 20 m | 1 | 360114 | 17,30 € |



02

Receveurs à carreler

RECEVEURS À CARRELER

| | |
|---------------------------------------|-----------|
| RECEVEURS CLASSIC & LINEAL | 58 |
| Panodur Classic | 60 |
| Panodur Linéal | 66 |
| Panodur Linéal mini | 74 |
| RECEVEURS INTEGRAL | 76 |
| Panodur Intégral Classic | 76 |
| Panodur Intégral Linéal | 78 |
| RECEVEURS SPÉCIAL | 80 |
| Panodur Vertis écoulement mural | 80 |
| Panodur Linodouche | 84 |
| RÉALISATIONS SUR-MESURE | 88 |

LE ZÉRO RESSAUT OBLIGATOIRE DEPUIS 2021

« L'article 15 de l'arrêté du 24 décembre 2015 relatif à l'accessibilité aux personnes handicapées des bâtiments d'habitation collectifs et des maisons individuelles lors de leur construction est ainsi rédigé :

« Art. 15.-Dispositions relatives à l'adaptabilité de la salle d'eau. « I.-Usages attendus :
 « Dans les logements situés en rez-de-chaussée ou en étages desservis par ascenseur, au moins une salle d'eau, située au niveau d'accès du logement, est équipée d'une zone de douche accessible dont l'accès se fait sans ressaut ou d'une baignoire.
 « En cas d'installation d'une baignoire, l'aménagement ultérieur de cette zone de douche est possible sans interventions sur le gros œuvre. « II.-Caractéristiques minimales :
 « Pour répondre aux exigences décrites au précédent I, une zone de douche accessible correspond à un volume d'une surface rectangulaire de dimensions minimales 0,90 m x 1,20 m et d'une hauteur minimale de 1,80 m. Cette zone est accessible sans ressaut par un espace d'usage parallèle, situé au droit de son côté le plus grand. « Lorsque la zone de douche accessible n'est pas installée dès l'origine, son aménagement ultérieur est possible sans modification du volume de la salle d'eau à l'exception de l'éventuelle réintégration des cabinets d'aisance tel que décrit au 1 du II de l'article 13. »

LA GAMME PANODUR

Une gamme très large pour la réalisation de douche à l'italienne prête à carrelé. Ces sols garantissent une étanchéité parfaite et une mise en œuvre simple. Des produits de professionnels avec pente intégrée, un large choix de dimensions, de finitions (différentes grilles) et du sur-mesure à la demande.

En outre ces sols bénéficient d'un avis technique délivré par le CSTB (ATEC n°13/17-1383) et d'un siphon NF.

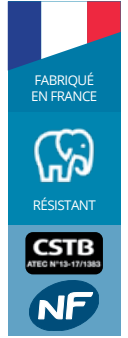

QUAND UTILISER LES PRODUITS PANODUR : LES AVANTAGES PANODUR :

- Aussi bien en rénovation qu'en construction
- Pour un chantier rapide et propre à réaliser
- Pour ne pas avoir à réaliser de pentes
- Pour une pose directe du carrelage
- Lorsque des garanties sont demandées

L'avantage de ce produit est qu'il répond aussi bien à vos contraintes chantier qu'à vos désirs esthétiques. La douche à l'italienne peut être réalisée de différentes façons, avec toujours cette sensation d'espace conservée et cette continuité de carrelage dans la salle de bain.

1/ Pour une douche encastrée

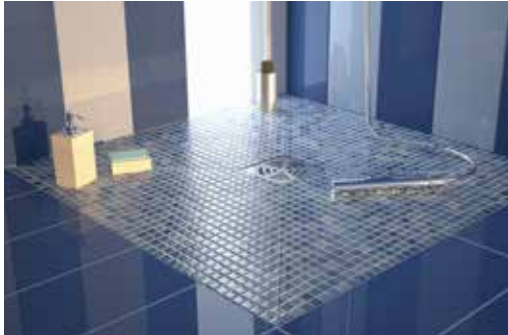

CONFIGURATIONS DE POSE

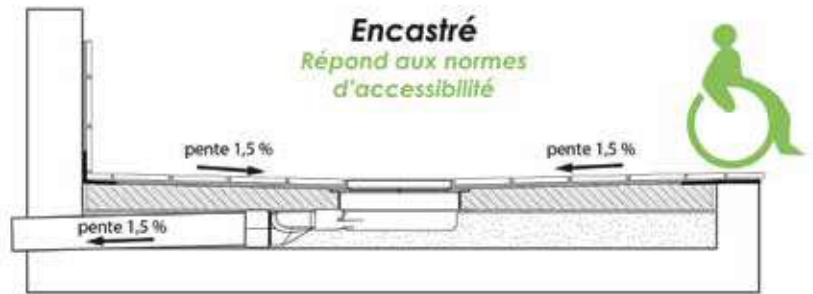

2/ Pour une douche semi-encastrée

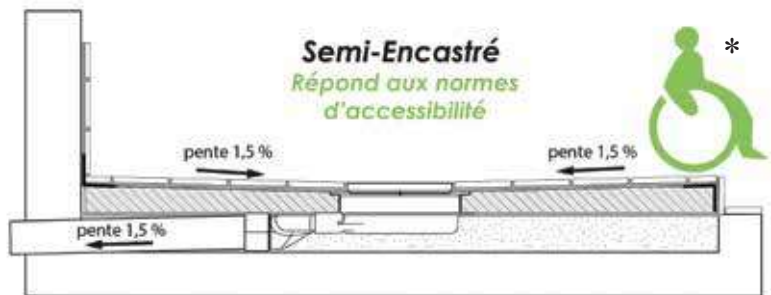

3/ Pour une douche à poser



* Avec rampe d'accès Panodur 45 mm
 ** Avec rampe d'accès Panodur 60 mm

PANODUR CLASSIC ET GRILLE CARRÉE

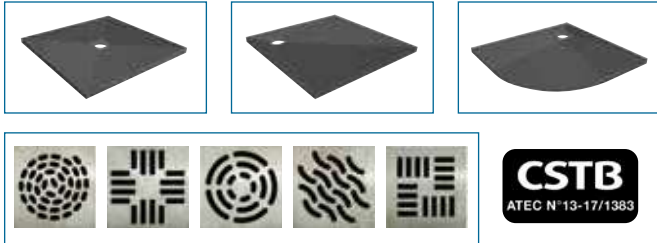

Tous nos siphons sont fournis avec une grille Target.

PANODUR LINÉAL ÉCOULEMENT LINÉAIRE

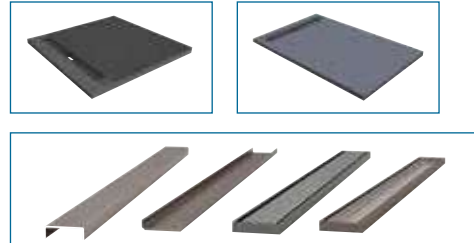

PANODUR LINÉAL MINI ÉCOULEMENT LINÉAIRE



PANODUR EXTRA-PLAT CLASSIC GRILLE CARRÉE



PANODUR EXTRA-PLAT LINÉAL ÉCOULEMENT LINÉAIRE



PANODUR VERTIS ÉCOULEMENT MURAL

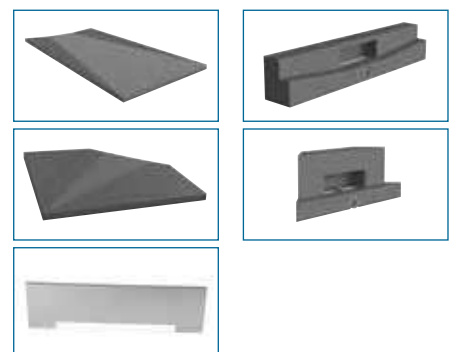
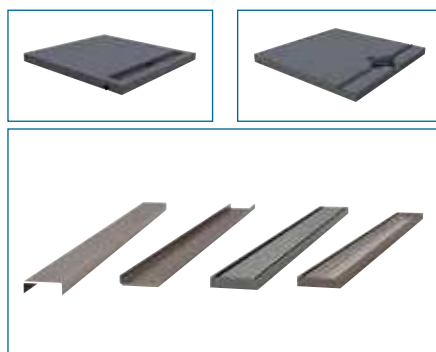
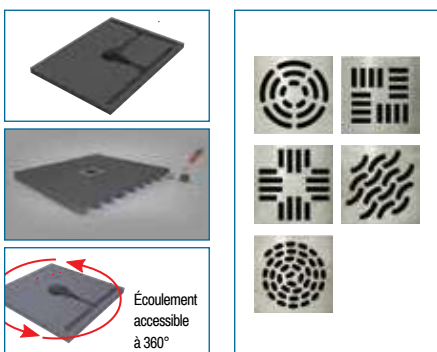

PANODUR CLASSIC

Les sols de douche Panodur prêts à carreler, avec pente intégrée, siphon de sol NF et siphon de sol extra-plat, en diamètre 50 à sortie horizontale ou verticale, support de grille pour différentes hauteurs de carrelage, sont livrés prêts à l'emploi.



Ces sols de douche existent en différentes formes et dimensions, avec trou centré ou excentré.



POINTS +

- Siphon NF haut débit 75 l/mn
- Avis technique n° 13/17-1383
- Fabriqué en France
- Densité de la mousse très élevée : 1260 kpa

FABRIQUÉ EN FRANCE

RÉSISTANT

CSTB
ATEC N°13-17/1383

NF

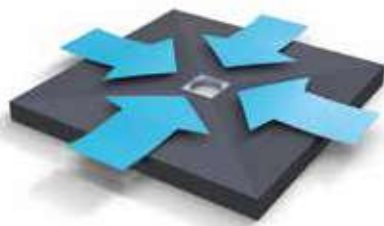

RÉALISATION SUR-MESURE À LA DEMANDE
CF PAGE 88

Siphon NF Rotaflux horizontal

Siphon NF Rotaflux vertical

Siphon NF Rotaflux sans évacuation secondaire

Siphon Rotaslim extra-plat horizontal

Siphon NF Rotaflux À VERROUILLAGE sortie horizontale

Siphon NF Rotaflux À VERROUILLAGE sortie verticale

SIPHON ROTAFLEX CLASSIC / À VERROUILLAGE, À SORTIE HORIZONTALE Débit 75L/mm

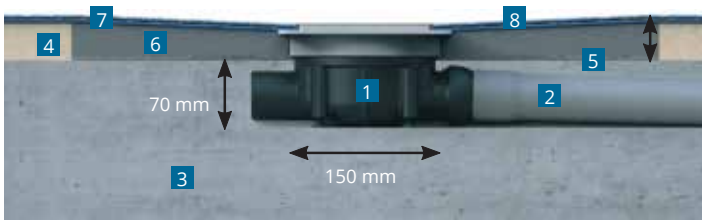

1. Siphon de sol Rotaflux
2. Tube PVC DN50
3. Dalle
4. Chape
5. Colle Panodur
6. Panodur
7. Colle Panodur
8. Carrelage

SIPHON ROTAFLEX CLASSIC / À VERROUILLAGE, À SORTIE VERTICALE Débit 75L/mm

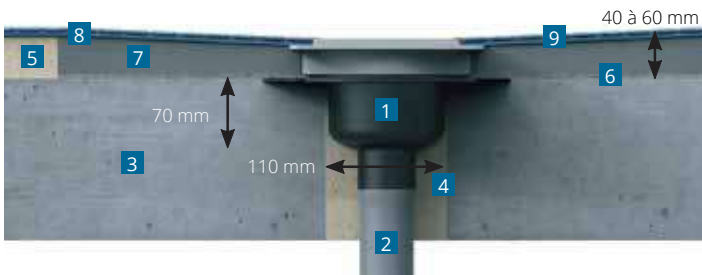

1. Siphon de sol Rotaflux
2. Tube PVC DN50
3. Dalle
4. Scellement
5. Chape
6. Colle Panodur
7. Panodur
8. Colle Panodur
9. Carrelage

SIPHON EXTRA-PLAT ROTASLIM À SORTIE HORIZONTALE Débit 42L/mm

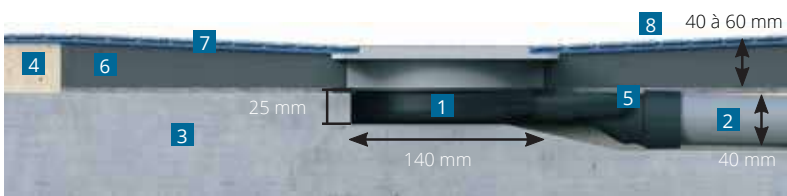

1. Siphon de sol Rotaslim
2. Tube PVC DN40
3. Dalle
4. Chape
5. Colle Panodur
6. Panodur
7. Colle Panodur
8. Carrelage

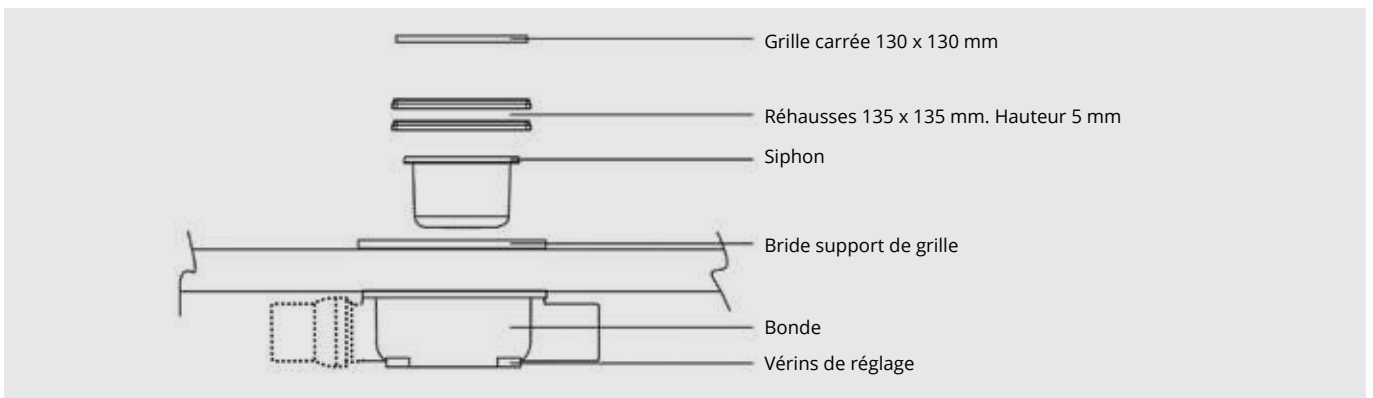

RÉALISER UNE DOUCHE ENCASTRÉE

1 RÉSERVER



2 POSER

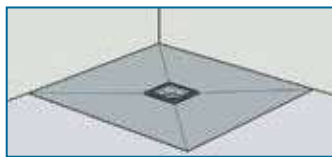

3 ÉTANCHER

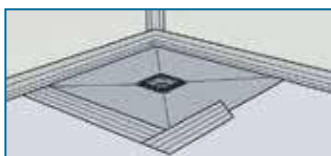

4 CARRELER



LES PRODUITS NÉCESSAIRES

- > 1 sol de douche Panodur au format adapté
- > 1 siphon de sol Rotaflux ou extra-plat Rotaslim
- > 1 kit de montage et d'étanchéité Panodur (réf 350100)



Douche à carrelé mais également douche à enduire !

La densité de la mousse très élevée nous permet d'adapter la hauteur de la grille pour le revêtement béton ciré. Nous consulter.

SOLS PANODUR CLASSIC

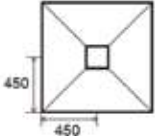
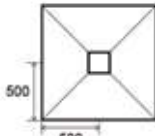
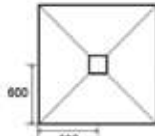
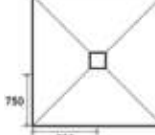
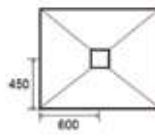
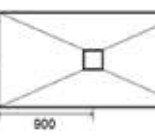
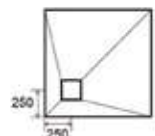
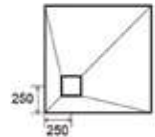
| | DÉSIGNATION | EMB | COLIS | RÉF | PU EN € |
|---|--|--------------------|-------|--------|-----------------|
|  <p>900 x 900 centré</p> | Sol Panodur carré 900 x 900 x 40 avec siphon de sol centré sortie horizontale | Boîte individuelle | 1 | 330100 | 510,00 € |
| | Sol Panodur carré 900 x 900 x 40 avec siphon de sol centré sortie verticale | Boîte individuelle | 1 | 330101 | 510,00 € |
| | Sol Panodur carré 900 x 900 x 40 trou central sans bonde | Boîte individuelle | 1 | 340100 | 410,70 € |
|  <p>1000 x 1000 centré</p> | Sol Panodur carré 1000 x 1000 x 40 avec siphon de sol centré sortie horizontale | Boîte individuelle | 1 | 330110 | 555,80 € |
| | Sol Panodur carré 1000 x 1000 x 40 avec siphon de sol centré sortie verticale | Boîte individuelle | 1 | 330111 | 555,80 € |
| | Sol Panodur carré 1000 x 1000 x 40 trou central sans bonde | Boîte individuelle | 1 | 340110 | 439,10 € |
|  <p>1200 x 1200 centré</p> | Sol Panodur carré 1200 x 1200 x 45 avec siphon de sol centré sortie horizontale | Boîte individuelle | 1 | 330120 | 558,30 € |
| | Sol Panodur carré 1200 x 1200 x 45 avec siphon de sol centré sortie verticale | Boîte individuelle | 1 | 330121 | 558,30 € |
| | Sol Panodur carré 1200 x 1200 x 45 trou central sans bonde | Boîte individuelle | 1 | 340120 | 446,70 € |
|  <p>1500 x 1500 centré *</p> | Sol Panodur carré 1500 x 1500 x 50 avec siphon de sol centré sortie horizontale | Boîte individuelle | 1 | 330130 | 619,50 € |
| | Sol Panodur carré 1500 x 1500 x 50 avec siphon de sol centré sortie verticale | Boîte individuelle | 1 | 330131 | 619,50 € |
| | Sol Panodur carré 1500 x 1500 x 50 trou central sans bonde | Boîte individuelle | 1 | 340130 | 514,00 € |
|  <p>900 x 1200 centré</p> | Sol Panodur rectangle 1200 x 900 x 45 avec siphon de sol centré sortie horizontale | Boîte individuelle | 1 | 330140 | 550,70 € |
| | Sol Panodur rectangle 1200 x 900 x 45 avec siphon de sol centré sortie verticale | Boîte individuelle | 1 | 330141 | 550,70 € |
| | Sol Panodur rectangle 1200 x 900 x 45 trou central sans bonde | Boîte individuelle | 1 | 340140 | 448,20 € |
|  <p>900 x 1800 centré</p> | Sol Panodur rectangle 1800 X 900 X 45 avec siphon de sol centré sortie horizontale | Boîte individuelle | 1 | 330142 | 683,30 € |
| | Sol Panodur rectangle 1800 X 900 X 45 avec siphon de sol centré sortie verticale | Boîte individuelle | 1 | 330143 | 683,30 € |
| | Sol Panodur rectangle 1800 X 900 X 45 trou central sans bonde | Boîte individuelle | 1 | 340142 | 581,70 € |
|  <p>900 x 900 excentré</p> | Sol Panodur carré 900 x 900 x 40 avec siphon de sol excentré sortie horizontale | Boîte individuelle | 1 | 330145 | 510,00 € |
| | Sol Panodur carré 900 x 900 x 40 avec siphon de sol excentré sortie verticale | Boîte individuelle | 1 | 330146 | 510,00 € |
| | Sol Panodur carré 900 x 900 x 40 trou excentré sans bonde | Boîte individuelle | 1 | 340145 | 416,90 € |
|  <p>1000 x 1000 excentré</p> | Sol Panodur carré 1000 x 1000 x 45 avec siphon de sol excentré sortie horizontale | Boîte individuelle | 1 | 330150 | 540,50 € |
| | Sol Panodur carré 1000 x 1000 x 45 avec siphon de sol excentré sortie verticale | Boîte individuelle | 1 | 330151 | 540,50 € |
| | Sol Panodur carré 1000 x 1000 x 45 trou excentré sans bonde | Boîte individuelle | 1 | 340150 | 454,10 € |





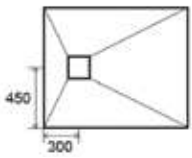
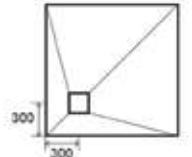
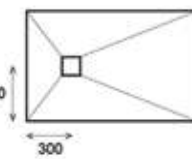
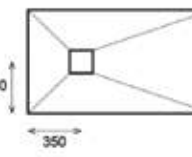
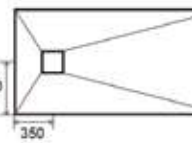
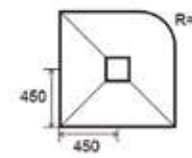
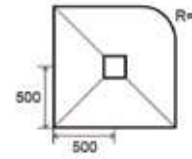



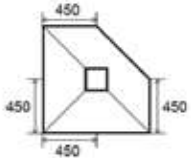
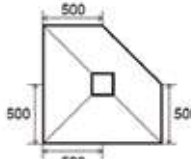

NB : pour des sols destinés à recevoir du béton ciré, merci de préciser «Pour béton ciré» sur le bon de commande.





*Format couvert par le guide d'accessibilité zéro ressaut.

| | DÉSIGNATION | EMB | COLIS | RÉF | PU EN € |
|--|--|--------------------|-------|--------|-----------------|
|  <p>900 x 1200 excentré</p> | Sol Panodur rectangle 1200 x 900 x 45 avec siphon de sol excentré sortie horizontale | Boîte individuelle | 1 | 330158 | 550,70 € |
| | Sol Panodur rectangle 1200 x 900 x 45 avec siphon de sol excentré sortie verticale | Boîte individuelle | 1 | 330159 | 550,70 € |
| | Sol Panodur rectangle 1200 x 900 x 45 trou excentré sans bonde | Boîte individuelle | 1 | 340161 | 448,20 € |
|  <p>1200 x 1200 excentré</p> | Sol Panodur carre 1200 x 1200 x 60 avec siphon de sol excentré sortie horizontale | Boîte individuelle | 1 | 330160 | 558,30 € |
| | Sol Panodur carre 1200 x 1200 x 60 avec siphon de sol excentré sortie verticale | Boîte individuelle | 1 | 330161 | 558,30 € |
| | Sol Panodur carre 1200 x 1200 x 60 trou excentré sans bonde | Boîte individuelle | 1 | 340160 | 471,60 € |
|  <p>1400 x 900 excentré</p> | Sol Panodur rectangle 1400 x 900 x 45 avec siphon de sol excentré sortie horizontale | Boîte individuelle | 1 | 330164 | 581,30 € |
| | Sol Panodur rectangle 1400 x 900 x 45 avec siphon de sol excentré sortie Verticale | Boîte individuelle | 1 | 330165 | 581,30 € |
| | Sol Panodur rectangle 1400 x 900 x 45 trou excentré sans bonde | Boîte individuelle | 1 | 340143 | 486,50 € |
|  <p>1600 x 900 excentré</p> | Sol Panodur rectangle 1600 x 900 x 45 avec siphon de sol excentré sortie horizontale | Boîte individuelle | 1 | 330166 | 606,80 € |
| | Sol Panodur rectangle 1600 x 900 x 45 avec siphon de sol excentré sortie Verticale | Boîte individuelle | 1 | 330167 | 606,80 € |
| | Sol Panodur rectangle 1600 x 900 x 45 trou excentré sans bonde | Boîte individuelle | 1 | 340141 | 511,60 € |
|  <p>900 x 1800 excentré</p> | Sol Panodur rectangle 1800x900x 45 avec siphon de sol excentré sortie horizontale | Boîte individuelle | 1 | 330162 | 683,30 € |
| | Sol Panodur rectangle 1800 X 900 X 45 avec siphon de sol excentré sortie verticale | Boîte individuelle | 1 | 330163 | 683,30 € |
| | Sol Panodur rectangle 1800 X 900 X 45 avec trou excentré sans bonde | Boîte individuelle | 1 | 340162 | 581,70 € |
|  <p>900 x 900 1/4 DR centré</p> | Sol Panodur 1/4 rond 900 X 900 X 45 avec siphon de sol centré sortie horizontale | Boîte individuelle | 1 | 330175 | 525,20 € |
| | Sol Panodur 1/4 rond 900 X 900 X 45 avec siphon de sol centré sortie verticale | Boîte individuelle | 1 | 330176 | 525,20 € |
| | Sol Panodur 1/4 rond 900 X 900 X 45 trou central sans bonde | Boîte individuelle | 1 | 340175 | 416,20 € |
|  <p>1000 x 1000 1/4 DR centré</p> | Sol Panodur 1/4 rond 1000 x 1000 x 45 avec siphon de sol centré sortie horizontale | Boîte individuelle | 1 | 330170 | 556,80 € |
| | Sol Panodur 1/4 rond 1000 x 1000 x 45 avec siphon de sol centré sortie verticale | Boîte individuelle | 1 | 330171 | 556,80 € |
| | Sol Panodur 1/4 rond 1000 x 1000 x 45 trou central sans bonde | Boîte individuelle | 1 | 340170 | 454,10 € |

SOLS ET ACCESSOIRES DE POSE

PANODUR CLASSIC

| | DÉSIGNATION | EMB | COLIS | RÉF | PU EN € |
|---|---|--------------------|-------|--------|-----------------|
|  <p>900 x 900 pan coupé centré</p> | Sol Panodur pan coupé 900 X 900 X 45 avec siphon de sol centré sortie horizontale | Boîte individuelle | 1 | 330185 | 525,20 € |
| | Sol Panodur pan coupé 1000 x 1000 X 45 trou central sans bonde | Boîte individuelle | 1 | 340180 | 454,10 € |
| | Sol Panodur pan coupé 900 X 900 X 45 avec siphon de sol centré sortie verticale | Boîte individuelle | 1 | 330186 | 525,20 € |
|  <p>1000 x 1000 pan coupé centré</p> | Sol Panodur pan coupé 900 X 900 X 45 trou central sans bonde | Boîte individuelle | 1 | 340185 | 416,20 € |
| | Sol Panodur pan coupé 1000 x 1000 X 45 avec siphon de sol centré sortie horizontale | Boîte individuelle | 1 | 330180 | 556,80 € |
| | Sol Panodur pan coupé 1000 x 1000 X 45 avec siphon de sol centré sortie verticale | Boîte individuelle | 1 | 330181 | 556,80 € |
|  | Siphon de Sol Rotaflux NF sortie horizontale | Boîte individuelle | 1 | 350001 | 83,60 € |
|  | Siphon de Sol Rotaflux NF sortie verticale | Boîte individuelle | 1 | 350000 | 83,60 € |
|  | Siphon de Sol Rotaflux NF sortie verticale sans évacuation secondaire | Boîte individuelle | 1 | 350005 | 80,90 € |
|  | Siphon de sol Rotaflux NF à verrouillage sortie horizontale | Boîte individuelle | 1 | 350030 | 93,40 € |
|  | Siphon de sol Rotaflux NF à verrouillage sortie verticale | Boîte individuelle | 1 | 350031 | 93,40 € |
|  | Siphon Rotaslim Panodur sortie horizontale | Boîte individuelle | 1 | 350015 | 81,20 € |
|  | Support compensation 900 x 900 x 70 | Boîte individuelle | 1 | 330300 | 109,40 € |
|  | Support compensation 1200 x 1200 x 70 | Boîte individuelle | 1 | 330301 | 143,70 € |
|  | Support compensation 1000 x 1000 x 70 | Boîte individuelle | 1 | 330302 | 125,10 € |
|  | Support compensation 1500 x 1500 x 70 | Boîte individuelle | 1 | 330303 | 217,80 € |

| | DÉSIGNATION | EMB | COLIS | RÉF | PU EN € |
|---|--|---------------------|-------|--------|-----------------|
|  | Module extension Panodur 900 x 900 x 45 | Boîte individuelle | 1 | 330003 | 302,20 € |
|  | Module extension Panodur 1000 x 1000 x 45 | Boîte individuelle | 1 | 330004 | 331,30 € |
|  | Rampe accès Panodur Classic 900 x 300 x 45 | Boîte individuelle | 1 | 330005 | 227,50 € |
|  | Grille carrée 130 x 130 Target pour bonde Rotaflux | Boîte individuelle | 1 | 230420 | 42,70 € |
|  | Grille carrée 130 x 130 Tetris pour bonde Rotaflux | Boîte individuelle | 1 | 230421 | 43,20 € |
|  | Grille carrée 130 x 130 Grafic pour bonde Rotaflux | Boîte individuelle | 1 | 230422 | 43,20 € |
|  | Grille carrée 130 x 130 Spirale pour bonde Rotaflux | Boîte individuelle | 1 | 230423 | 43,20 € |
|  | Grille carrée 130 x 130 Wave pour bonde Rotaflux | Boîte individuelle | 1 | 230424 | 43,20 € |
|  | Membrane Adhésive Isotanche en bande pour angle sol et mur rouleau 10 m larg. 8 cm | Rouleau de 10 m | 1 | 290351 | 79,90 € |
|  | Mortier-colle gris pour fixation et carrelage Panodur Sac de 7 kg | sac de 7kg | 1 | 290369 | 44,10 € |
|  | Mastic colle pour assemblage Panodur | cartouche de 310 ml | 1 | 290310 | 28,00 € |
|  | Kit d'étanchéité Panodur | Boîte individuelle | 1 | 350090 | 132,60 € |
|  | Kit de montage et d'étanchéité Panodur | Boîte individuelle | 1 | 350100 | 176,70 € |

PANODUR LINEAL

Avec les sols Panodur Linéal, jouez la carte du raffinement avec un écoulement linéaire matérialisé par une discrète réglette de finition. Un sol avec finition design qui conserve toutes les performances d'étanchéité reconnues de la gamme Panodur.

Pour les barettes, différents modèles sont disponibles.



POINTS +

- Siphon haut débit
- Fabriqué en France
- Densité de la mousse très élevée : 1260 kpa
- Écoulement esthétique

FABRIQUÉ EN FRANCE

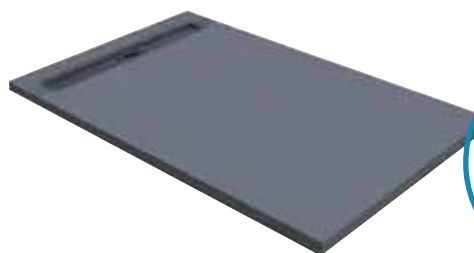
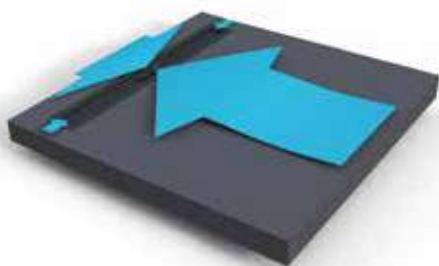

RÉALISATION
SUR-MESURE
À LA DEMANDE
CF PAGE 88



Siphon Rotaflux Linéal horizontal



Siphon Rotaflux Linéal vertical



Siphon extra-plat Rotaslim
Linéal horizontal

SIPHON ROTAFLUX LINÉAL À SORTIE HORIZONTALE Débit 75L/mm

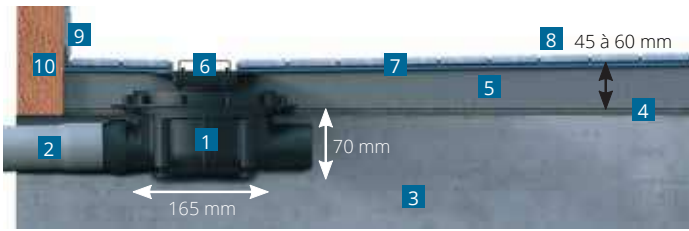

- 1. Siphon de sol Rotaflux
- 2. Tube PVC DN50
- 3. Dalle
- 4. Colle Panodur
- 5. Panodur
- 6. Barrette
- 7. Colle Panodur
- 8. Carrelage
- 9. Bande d'étanchéité
- 10. Cloison

SIPHON ROTAFLUX LINÉAL À SORTIE VERTICALE Débit 75L/mm

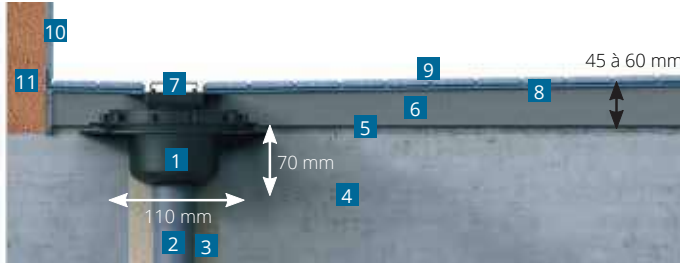

- 1. Siphon de sol Rotaflux
- 2. Tube PVC DN50
- 3. Scellement
- 4. Dalle
- 5. Colle Panodur
- 6. Panodur
- 7. Barrette
- 8. Colle Panodur
- 9. Carrelage
- 10. Bande d'étanchéité
- 11. Cloison

SIPHON EXTRA-PLAT ROTASLIM LINÉAL À SORTIE HORIZONTALE Débit 42L/mm

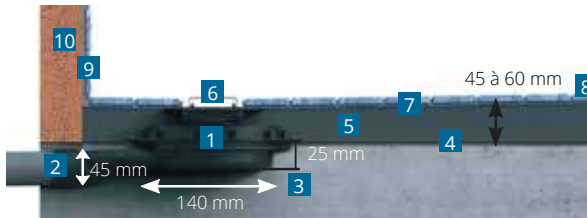

- 1. Siphon de sol Rotaslim
- 2. Tube PVC DN40
- 3. Dalle
- 4. Colle Panodur
- 5. Panodur
- 6. Barrette
- 7. Colle Panodur
- 8. Carrelage
- 9. Bande d'étanchéité
- 10. Cloison

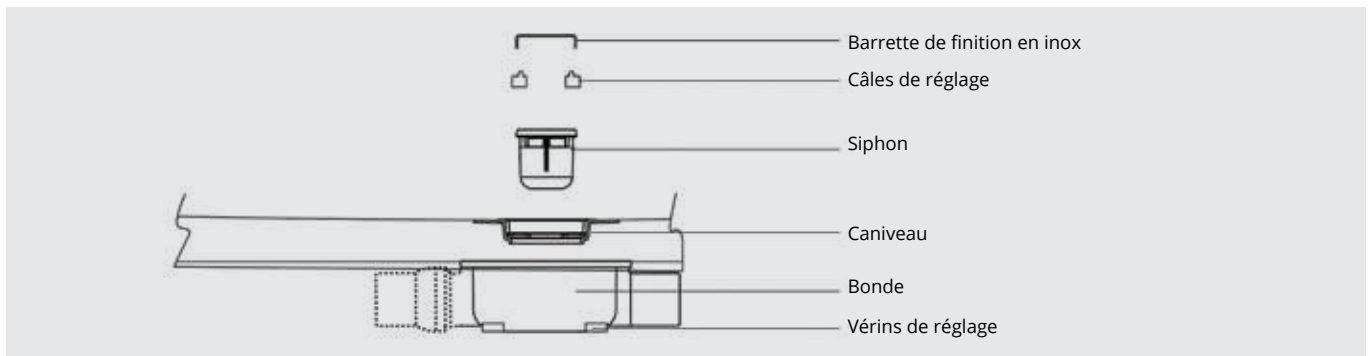

1 RÉSERVER



2 POSER



3 ÉTANCHER

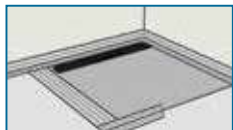

4 CARRELER



LES PRODUITS NÉCESSAIRES

- > 1 sol de douche Panodur Linéal au format adapté
- > 1 siphon de sol Rotaflux ou extra-plat rotaslim (SH OU SV)
- > 1 barrette décor inox ou à carrelé (avec ou sans cadre)
- > 1 kit de montage et d'étanchéité Panodur (réf 350100)

POUR UN LINÉAL COMPLET, CHOISIR :

I/ LE SOL

1. Commencer par déterminer (A) correspondant à la dimension du panneau côté canal d'écoulement.
2. Déterminer (B) correspondant à la longueur du panneau.
3. Préciser la sortie : horizontale ou verticale

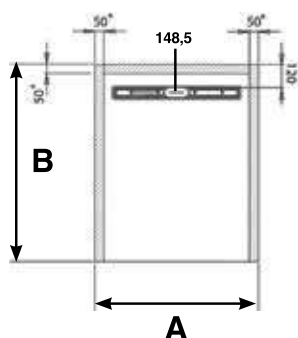

Recoupable de 50 mm max. sur les parties grisées.
Recoupable à volonté sur la longueur B.

II/ LA BARRETTE

Préciser le modèle de barrette correspondant à la dimension (A) du panneau.

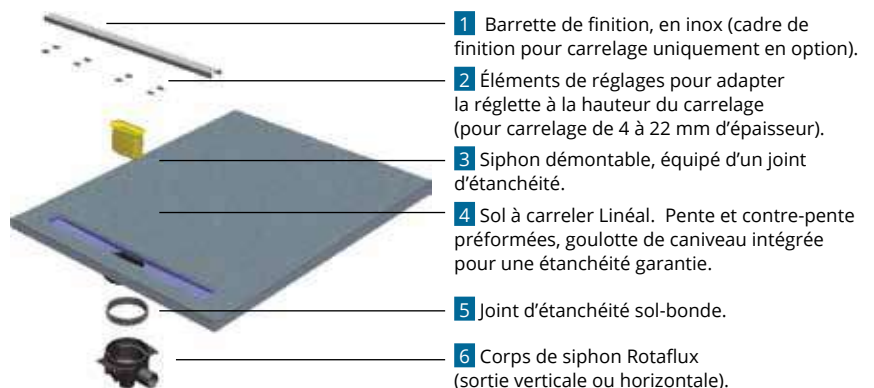

BARRETTE D'ÉCOULEMENT LINÉAIRE

2 SOLUTIONS, DÉCOR OU À CARRELER



Barrette d'écoulement décor ou à carrelar en acier inoxydable pour Panodur et Isotanche.

La barrette mesure seulement 57 mm de largeur et se fond ainsi dans le décor pour devenir invisible.



BARRETTE D'ÉCOULEMENT LINÉAIRE AVEC CADRE

POUR SIMPLIFIER AU MAXIMUM LA POSE DU CARRELAGE

Le cadre autour de la barrette permet une pose plus facile du carrelage et une meilleure finition.



LES RÉHAUSSES

Les barrettes d'écoulement sont fournies avec des réhausSES pour permettre un réglage parfait quelle que soit l'épaisseur du carrelage choisi.

Pour épaisseurs de carrelage de 4 à 22 mm.

Au delà, demander les réhausSES supplémentaires (011761).

POINTS +

- Le cadre permet de venir poser le carrelage à fleur.
- S'adapte à toutes les épaisseurs de carrelage.
- UNE FINITION PARFAITE !

PROFILÉS LINÉAL DE FINITION SOL ET MUR : AIDE À LA POSE

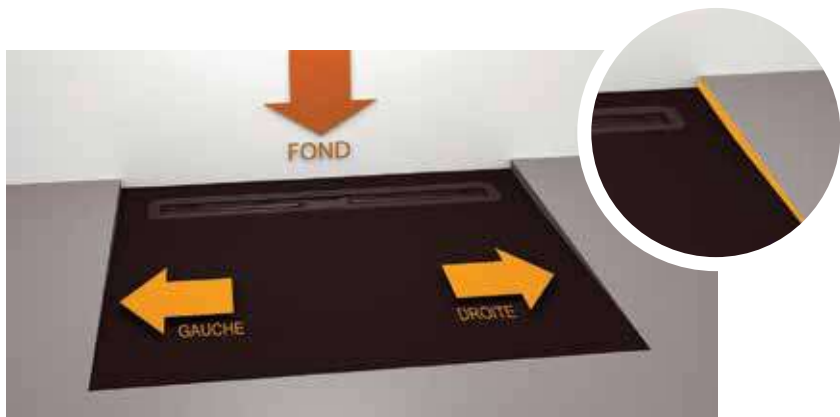

POINTS +

- Facilité et rapidité de pose du carrelage.
- UNE FINITION PARFAITE !

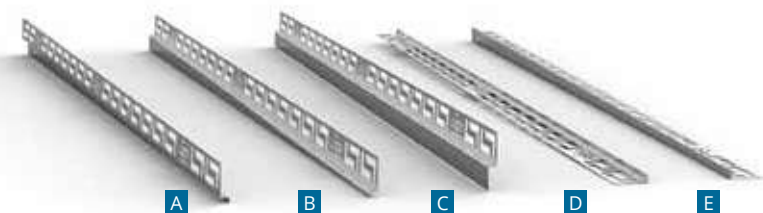

- A Profilé LINÉAL inox en biseau pour liaison sol/mur (côté gauche).
- B Profilé LINÉAL inox en biseau pour liaison sol/mur (côté droit).
- C Profilé LINÉAL inox de liaison sol/mur fond de douche.
- D Profilé LINÉAL inox en biseau pour liaison sol/sol (côté gauche).
- E Profilé LINÉAL inox en biseau pour liaison sol/sol (côté droit).



PROFILÉS D'EXTENSION POUR SOLS SURÉLEVÉS : UN SOL À NIVEAU POUR LA POSE DE LA PAROI DE DOUCHE

Pour éviter tout risque d'écoulement d'eau, les profilés d'extension sont proposés pour la pose avec siphon de sol encastré ou avec support de compensation.

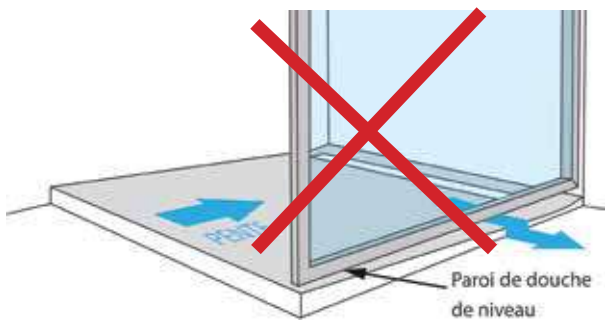

A/ POSE AVEC SIPHON DE SOL ENCASTRÉ

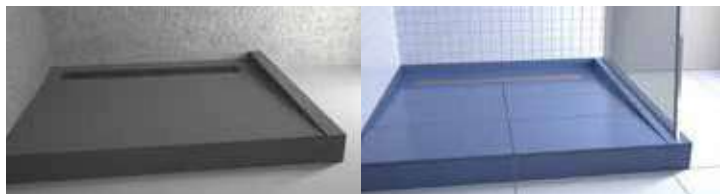

B/ POSE AVEC SUPPORT DE COMPENSATION

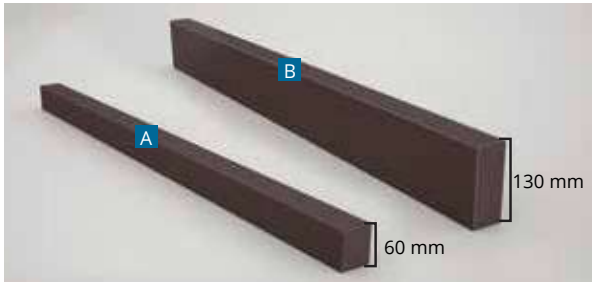
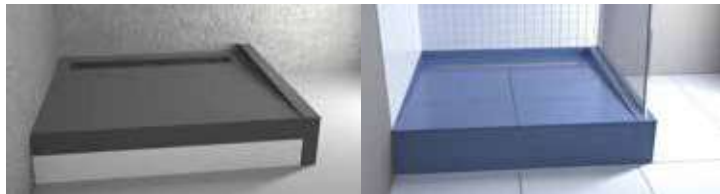

- A** Profilé d'extension pour Panodur Linéal posé à côté du sol avec siphon encastré.
- B** Profilé d'extension pour Panodur Linéal posé à côté du sol + support de compensation.

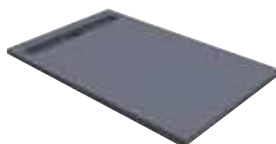

SOLS PANODUR LINEAL

| | DÉSIGNATION | EMB | COLIS | RÉF | PU EN € |
|---|--|--------------------|-------|--------|-----------------|
| <p>800 mm</p> <p>B : recoupable de 200 mm max * : recoupable de 50 mm max</p> | Sol Panodur Lineal 800 x 900 siphon de sol sortie horizontale | Boîte individuelle | 1 | 370100 | 651,20 € |
| | Sol Panodur Lineal 800 x 900 siphon de sol sortie verticale | Boîte individuelle | 1 | 370101 | 651,20 € |
| | Sol Panodur Lineal 800 x 900 sans siphon de sol | Boîte individuelle | 1 | 370050 | 566,30 € |
| | Sol Panodur Lineal 800 x 1200 siphon de sol sortie horizontale | Boîte individuelle | 1 | 370110 | 765,40 € |
| | Sol Panodur Lineal 800 x 1200 siphon de sol sortie verticale | Boîte individuelle | 1 | 370111 | 765,40 € |
| | Sol Panodur Lineal 800 x 1200 sans siphon de sol | Boîte individuelle | 1 | 370051 | 679,00 € |
| | Sol Panodur Lineal 800 x 1500 siphon de sol sortie horizontale | Boîte individuelle | 1 | 370112 | 879,60 € |
| | Sol Panodur Lineal 800 x 1500 siphon de sol sortie verticale | Boîte individuelle | 1 | 370113 | 879,60 € |
| | Sol Panodur Lineal 800 x 1500 sans siphon de sol | Boîte individuelle | 1 | 370052 | 791,00 € |
| | Sol Panodur Lineal 800 x 1800 siphon de sol sortie horizontale | Boîte individuelle | 1 | 370114 | 993,70 € |
| | Sol Panodur Lineal 800 x 1800 siphon de sol sortie verticale | Boîte individuelle | 1 | 370115 | 993,70 € |
| | Sol Panodur Lineal 800 x 1800 sans siphon de sol | Boîte individuelle | 1 | 370053 | 903,40 € |
| <p>900 mm</p> | Sol Panodur Lineal 900 x 900 siphon de sol sortie horizontale | Boîte individuelle | 1 | 370120 | 700,10 € |
| | Sol Panodur Lineal 900 x 900 siphon de sol sortie verticale | Boîte individuelle | 1 | 370121 | 700,10 € |
| | Sol Panodur Lineal 900 x 900 sans siphon de sol | Boîte individuelle | 1 | 370055 | 614,50 € |
| | Sol Panodur Lineal 900 x 1200 siphon de sol sortie horizontale | Boîte individuelle | 1 | 370130 | 814,30 € |
| | Sol Panodur Lineal 900 x 1200 siphon de sol sortie verticale | Boîte individuelle | 1 | 370131 | 814,30 € |
| | Sol Panodur Lineal 900 x 1200 sans siphon de sol | Boîte individuelle | 1 | 370056 | 726,80 € |
| | Sol Panodur Lineal 900 x 1500 siphon de sol sortie horizontale | Boîte individuelle | 1 | 370132 | 928,60 € |
| | Sol Panodur Lineal 900 x 1500 siphon de sol sortie verticale | Boîte individuelle | 1 | 370133 | 928,60 € |
| | Sol Panodur Lineal 900 x 1500 sans siphon de sol | Boîte individuelle | 1 | 370057 | 839,40 € |

| | DÉSIGNATION | EMB | COLIS | RÉF | PU EN € | |
|--|--|--|--------------------|--------|-------------------|-----------------|
| 900 mm | Sol Panodur Lineal 900 x 1800 siphon de sol sortie horizontale | Boîte individuelle | 1 | 370140 | 1 040,90 € | |
| | Sol Panodur Lineal 900 x 1800 siphon de sol sortie verticale | Boîte individuelle | 1 | 370141 | 1 040,90 € | |
| | Sol Panodur Lineal 900 x 1800 sans siphon de sol | Boîte individuelle | 1 | 370058 | 949,90 € | |
| 1000 mm | Sol Panodur Lineal 1000 x 1000 siphon de sol sortie horizontale | Boîte individuelle | 1 | 370150 | 749,10 € | |
| | Sol Panodur Lineal 1000 x 1000 siphon de sol sortie verticale | Boîte individuelle | 1 | 370151 | 749,10 € | |
| | Sol Panodur Lineal 1000 x 1000 sans siphon de sol | Boîte individuelle | 1 | 370060 | 662,60 € | |
| | Sol Panodur Lineal 1000 x 1500 siphon de sol sortie horizontale | Boîte individuelle | 1 | 370160 | 953,10 € | |
| | Sol Panodur Lineal 1000 x 1500 siphon de sol sortie verticale | Boîte individuelle | 1 | 370161 | 953,10 € | |
| | Sol Panodur Lineal 1000 x 1500 sans siphon de sol | Boîte individuelle | 1 | 370061 | 863,30 € | |
| | Sol Panodur Lineal 1000 x 1800 siphon de sol sortie horizontale | Boîte individuelle | 1 | 370162 | 1 088,30 € | |
| | Sol Panodur Lineal 1000 x 1800 siphon de sol sortie verticale | Boîte individuelle | 1 | 370163 | 1 088,30 € | |
| | Sol Panodur Lineal 1000 x 1800 sans siphon de sol | Boîte individuelle | 1 | 370062 | 996,50 € | |
| | 1100 mm | Sol Panodur Lineal 1100 x 1200 siphon de sol sortie horizontale | Boîte individuelle | 1 | 370170 | 814,30 € |
| | | Sol Panodur Lineal 1100 x 1200 siphon de sol sortie verticale | Boîte individuelle | 1 | 370171 | 814,30 € |
| | | Sol Panodur Lineal 1100 x 1200 sans siphon de sol | Boîte individuelle | 1 | 370065 | 726,80 € |
| Sol Panodur Lineal 1100 x 1500 siphon de sol sortie horizontale | | Boîte individuelle | 1 | 370180 | 959,30 € | |
| Sol Panodur Lineal 1100 x 1500 siphon de sol sortie verticale | | Boîte individuelle | 1 | 370181 | 959,30 € | |
| Sol Panodur Lineal 1100 x 1500 sans siphon de sol | | Boîte individuelle | 1 | 370066 | 869,60 € | |
| Sol Panodur Lineal 1100 x 1800 siphon de sol sortie horizontale | | Boîte individuelle | 1 | 370182 | 1 058,30 € | |
| Sol Panodur Lineal 1100 x 1800 siphon de sol sortie verticale | | Boîte individuelle | 1 | 370183 | 1 058,30 € | |
| Sol Panodur Lineal 1100 x 1800 sans siphon de sol | | Boîte individuelle | 1 | 370067 | 998,00 € | |

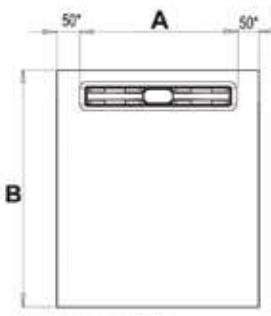





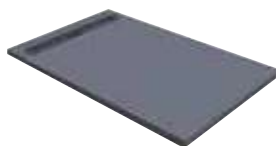



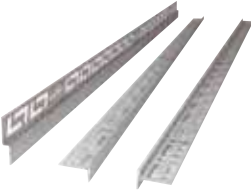

B : recoupable de 200 mm max
* : recoupable de 50 mm max

SOLS ET ACCESSOIRES DE POSE PANODUR LINEAL



| | DÉSIGNATION | EMB | COLIS | RÉF | PU EN € |
|--|---|--------------------|-------|--------|-------------------|
| <p>B : recoupable de 200 mm max * : recoupable de 50 mm max</p> <p>1200 mm</p> | Sol Panodur Lineal 1200 x 1200 siphon de sol sortie horizontale | Boîte individuelle | 1 | 370190 | 847,00 € |
| | Sol Panodur Lineal 1200 x 1200 siphon de sol sortie verticale | Boîte individuelle | 1 | 370191 | 847,00 € |
| | Sol Panodur Lineal 1200 x 1200 sans siphon de sol | Boîte individuelle | 1 | 370070 | 759,20 € |
| | Sol Panodur Lineal 1200 x 1500 siphon de sol sortie horizontale | Boîte individuelle | 1 | 370200 | 998,70 € |
| | Sol Panodur Lineal 1200 x 1500 siphon de sol sortie verticale | Boîte individuelle | 1 | 370201 | 998,70 € |
| | Sol Panodur Lineal 1200 x 1500 sans siphon de sol | Boîte individuelle | 1 | 370071 | 908,10 € |
| | Sol Panodur Lineal 1200 x 1800 siphon de sol sortie horizontale | Boîte individuelle | 1 | 370210 | 1 145,60 € |
| | Sol Panodur Lineal 1200 x 1800 siphon de sol sortie verticale | Boîte individuelle | 1 | 370211 | 1 145,60 € |
| | Sol Panodur Lineal 1200 x 1800 sans siphon de sol | Boîte individuelle | 1 | 370072 | 1 052,70 € |
| | Supplément pour recoupe usine Linéal | Boîte individuelle | 1 | 999902 | 100,00 € |
| | Siphon de Sol Lineal sortie horizontale | Boîte individuelle | 1 | 350008 | 72,60 € |
| | Siphon de Sol Lineal sortie verticale | Boîte individuelle | 1 | 350009 | 72,60 € |
| | Siphon Rotaslim Panodur Lineal sortie horizontale | Boîte individuelle | 1 | 350018 | 82,90 € |
| | Barrette décor inox Lineal I 590 pour Lineal 800 | Boîte individuelle | 1 | 380050 | 80,10 € |
| | Barrette décor inox Lineal I 690 pour Lineal 900 | Boîte individuelle | 1 | 380051 | 85,40 € |
| | Barrette décor inox Lineal I 790 pour Lineal 1000 | Boîte individuelle | 1 | 380052 | 87,90 € |
| | Barrette décor inox Lineal I 890 pour Lineal 1100 | Boîte individuelle | 1 | 380053 | 95,60 € |
| | Barrette décor inox Lineal I 990 pour Lineal 1200 | Boîte individuelle | 1 | 380054 | 98,30 € |
| | Barrette décor inox Lineal + cadre I 600 pour Lineal 800 | Boîte individuelle | 1 | 380060 | 194,00 € |
| | Barrette décor inox Lineal + cadre I 700 pour Lineal 900 | Boîte individuelle | 1 | 380061 | 209,40 € |
| | Barrette décor inox Lineal + cadre I 800 pour Lineal 1000 | Boîte individuelle | 1 | 380062 | 222,40 € |
| | Barrette décor inox Lineal + cadre I 900 pour Lineal 1100 | Boîte individuelle | 1 | 380063 | 245,60 € |
| | Barrette décor inox Lineal + cadre I 1000 pour Lineal 1200 | Boîte individuelle | 1 | 380064 | 250,80 € |
| | Barrette à carreler inox Lineal I 590 pour Lineal 800 | Boîte individuelle | 1 | 380070 | 139,60 € |
| | Barrette à carreler inox Lineal I 690 pour Lineal 900 | Boîte individuelle | 1 | 380071 | 147,30 € |

| | DÉSIGNATION | EMB | COLIS | RÉF | PU EN € |
|---|--|---------------------|-------|--------|-----------------|
|  | Barrette à carreler inox Lineal I 790 pour Lineal 1000 | Boîte individuelle | 1 | 380072 | 157,70 € |
| | Barrette à carreler inox Lineal I 890 pour Lineal 1100 | Boîte individuelle | 1 | 380073 | 168,10 € |
| | Barrette à carreler inox Lineal I 990 pour Lineal 1200 | Boîte individuelle | 1 | 380074 | 175,80 € |
|  | Barrette à carreler inox linéal + cadre I 600 pour linéal 800 | Boîte individuelle | 1 | 380080 | 253,40 € |
| | Barrette à carreler inox linéal + cadre I 700 pour linéal 900 | Boîte individuelle | 1 | 380081 | 279,20 € |
| | Barrette à carreler inox linéal + cadre I 800 pour linéal 1000 | Boîte individuelle | 1 | 380082 | 292,20 € |
| | Barrette à carreler inox linéal + cadre I 900 pour linéal 1100 | Boîte individuelle | 1 | 380083 | 318,10 € |
| | Barrette à carreler inox linéal + cadre I 1000 pour linéal 1200 | Boîte individuelle | 1 | 380084 | 336,20 € |
|  | Profilé Lineal inox en biseau pour liaison sol/sol côté droit | Boîte individuelle | 1 | 380090 | 98,30 € |
| | Profilé Lineal inox en biseau pour liaison sol/sol côté gauche | Boîte individuelle | 1 | 380091 | 98,30 € |
| | Profilé Lineal inox en biseau pour liaison sol/mur fond de douche | Boîte individuelle | 1 | 380092 | 95,60 € |
| | Profilé Lineal inox en biseau pour liaison sol/mur côté droit | Boîte individuelle | 1 | 380093 | 95,60 € |
| | Profilé Lineal inox en biseau pour liaison sol/mur côté gauche | Boîte individuelle | 1 | 380094 | 95,60 € |
|  | Profilé d'extension pour Lineal 60 x 60 L1000 | Boîte individuelle | 1 | 370450 | 73,60 € |
|  | Profilé d'extension pour Lineal 60 x 130 L1000 | Boîte individuelle | 1 | 370451 | 81,50 € |
|  | Membrane Adhésive Isotanche en bande pour angle sol et mur rouleau 10 m larg. 8 cm | Rouleau de 10 m | 1 | 290351 | 79,90 € |
|  | Mortier-colle gris pour fixation et carrelage Panodur Sac de 7kg | sac de 7kg | 1 | 290369 | 44,10 € |
|  | Mastic colle pour assemblage Panodur | cartouche de 310 ml | 1 | 290310 | 28,00 € |
|  | Kit d'étanchéité Panodur | Boîte individuelle | 1 | 350090 | 132,60 € |
|  | Kit de montage et d'étanchéité Panodur | Boîte individuelle | 1 | 350100 | 176,70 € |

PANODUR LINÉAL MINI

Un design maxi avec un écoulement mini.

Tendance, il combine des pentes en pointe de diamant avec une finition inox ou à carrelé.



RÉALISATION SUR-MESURE À LA DEMANDE
CF PAGE 88



- POINTS +**
- Siphon haut débit
 - Pentes intégrées sur quatre côtés
 - Fabriqué en France
 - Densité de la mousse très élevée : 1260 kpa

SIPHON ROTAFLEX LINÉAL SORTIE HORIZONTALE Débit 75L/mm

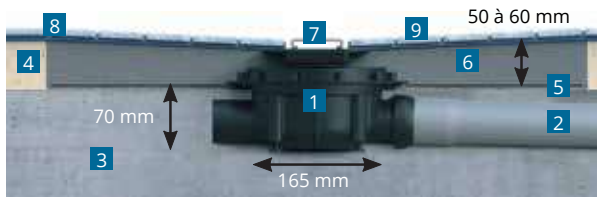

- | | |
|---------------------------|------------------|
| 1. Siphon de sol Rotaflux | 6. Panodur |
| 2. Tube PVC DN50 | 7. Barrette |
| 3. Dalle | 8. Colle Panodur |
| 4. Chape | 9. Carrelage |
| 5. Colle Panodur | |

SIPHON ROTAFLEX LINÉAL SORTIE VERTICALE Débit 75L/mm

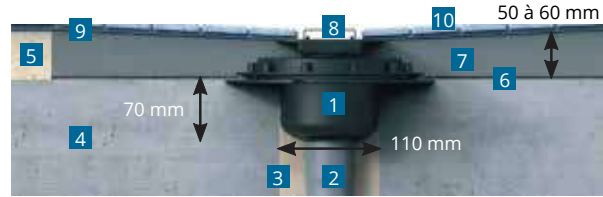

- | | |
|---------------------------|------------------|
| 1. Siphon de sol Rotaflux | 6. Colle Panodur |
| 2. Tube PVC DN50 | 7. Panodur |
| 3. Scellement | 8. Barrette |
| 4. Dalle | 9. Colle Panodur |
| 5. Chape | 10. Carrelage |

SIPHON EXTRA-PLAT ROTASLIM LINÉAL SORTIE HORIZONTALE Débit 42L/mm

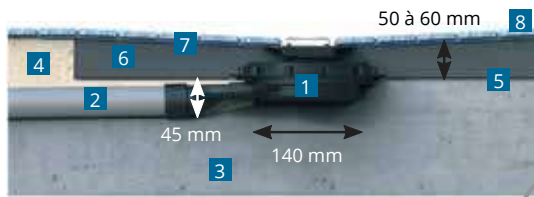

- | | |
|---------------------------|------------------|
| 1. Siphon de sol Rotaslim | 5. Colle Panodur |
| 2. Tube PVC DN40 | 6. Panodur |
| 3. Dalle | 7. Colle Panodur |
| 4. Chape | 8. Carrelage |

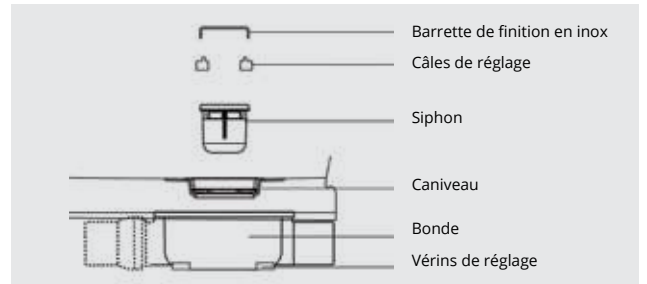

BARRETTE D'ÉCOULEMENT LINÉAIRE

Barrette d'écoulement décor ou à carrelé en acier inoxydable pour Panodur.

DÉCOR

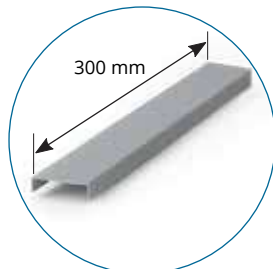

À CARRELER

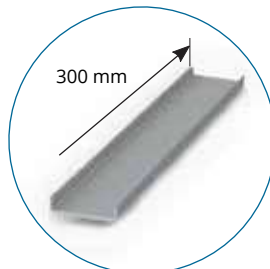

LES PRODUITS NÉCESSAIRES

- > 1 sol de douche Panodur Linéal mini au format adapté
- > 1 siphon de sol Rotaflux Linéal ou extra-plat Rotaslim Linéal. (SH-SV)
- > 1 barrette décor ou à carrelé
- > 1 kit de montage et d'étanchéité Panodur (réf 350100)

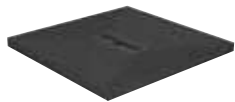

SOLS ET ACCESSOIRES DE POSE PANODUR LINEAL MINI

| | DÉSIGNATION | EMB | COLIS | RÉF | PU EN € |
|-------------------------------------|--|---------------------|-------|--------|-----------------|
| 900 X 900 Centre Transversal | Sol Panodur Lineal mini centré transversal 900 x 900 siphon de sol sortie horizontale | Boîte individuelle | 1 | 370250 | 589,50 € |
| | Sol Panodur Lineal mini centré transversal 900 x 900 siphon de sol sortie verticale | Boîte individuelle | 1 | 370251 | 589,50 € |
| | Sol Panodur Lineal mini centré transversal 900 x 900 sans siphon de sol | Boîte individuelle | 1 | 370041 | 515,10 € |
| 900 X 1200 Centre Transversal | Sol Panodur Lineal mini centré transversal 900 x 1200 siphon de sol sortie horizontale | Boîte individuelle | 1 | 370252 | 635,90 € |
| | Sol Panodur Lineal mini centré transversal 900 x 1200 siphon de sol sortie verticale | Boîte individuelle | 1 | 370253 | 635,90 € |
| | Sol Panodur Lineal mini centré transversal 900 x 1200 sans siphon de sol | Boîte individuelle | 1 | 370044 | 561,40 € |
| 900 X 1200 Centre Longitudinal | Sol Panodur Lineal mini centré longitudinal 900 x 1200 siphon de sol sortie horizontale | Boîte individuelle | 1 | 370254 | 635,90 € |
| | Sol Panodur Lineal mini centré longitudinal 900 x 1200 siphon de sol sortie verticale | Boîte individuelle | 1 | 370255 | 635,90 € |
| | Sol Panodur Lineal mini centré longitudinal 900 x 1200 sans siphon de sol | Boîte individuelle | 1 | 370048 | 561,40 € |
| 900 X 1800 Centre Transversal | Sol Panodur Lineal mini centré transversal 900 x 1800 siphon de sol sortie horizontale | Boîte individuelle | 1 | 370256 | 788,70 € |
| | Sol Panodur Lineal mini centré transversal 900 x 1800 siphon de sol sortie verticale | Boîte individuelle | 1 | 370257 | 788,70 € |
| | Sol Panodur Lineal mini centré transversal 900 x 1800 sans siphon de sol | Boîte individuelle | 1 | 370045 | 714,20 € |
| 900 X 1800 Centre Longitudinal | Sol Panodur Lineal mini centré longitudinal 900 x 1800 siphon de sol sortie horizontale | Boîte individuelle | 1 | 370258 | 788,70 € |
| | Sol Panodur Lineal mini centré longitudinal 900 x 1800 siphon de sol sortie verticale | Boîte individuelle | 1 | 370259 | 788,70 € |
| | Sol Panodur Lineal mini centré longitudinal 900 x 1800 sans siphon de sol | Boîte individuelle | 1 | 370049 | 714,20 € |
| 1000 X 1000 Centre Transversal | Sol Panodur Lineal mini centré transversal 1000 x 1000 siphon de sol sortie horizontale | Boîte individuelle | 1 | 370260 | 625,20 € |
| | Sol Panodur Lineal mini centré transversal 1000 x 1000 siphon de sol sortie verticale | Boîte individuelle | 1 | 370261 | 625,20 € |
| | Sol Panodur Lineal mini centré transversal 1000 x 1000 sans siphon de sol | Boîte individuelle | 1 | 370042 | 550,50 € |
| 1200 X 1200 Centre | Sol Panodur Lineal mini centré transversal 1200 x 1200 siphon de sol sortie horizontale | Boîte individuelle | 1 | 370262 | 645,90 € |
| | Sol Panodur Lineal mini centré transversal 1200 x 1200 siphon de Sol sortie verticale | Boîte individuelle | 1 | 370263 | 645,90 € |
| | Sol Panodur Lineal mini centré transversal 1200 x 1200 sans siphon de sol | Boîte individuelle | 1 | 370043 | 571,30 € |
| 800 X 1200 Excentré Transversal | Sol Panodur Lineal mini excentré transversal 900 x 1200 siphon de sol sortie horizontale | Boîte individuelle | 1 | 370270 | 635,90 € |
| | Sol Panodur Lineal mini excentré transversal 900 x 1200 siphon de sol sortie verticale | Boîte individuelle | 1 | 370271 | 635,90 € |
| | Sol Panodur Lineal mini excentré transversal 900 x 1200 sans siphon de sol | Boîte individuelle | 1 | 370046 | 561,40 € |
| 900 X 1800 Excentré Transversal | Sol Panodur Lineal mini excentré transversal 900 x 1800 siphon de sol sortie horizontale | Boîte individuelle | 1 | 370272 | 788,70 € |
| | Sol Panodur Lineal mini excentré transversal 900 x 1800 siphon de sol sortie verticale | Boîte individuelle | 1 | 370273 | 788,70 € |
| | Sol Panodur Lineal mini excentré transversal 900 x 1800 sans siphon de sol | Boîte individuelle | 1 | 370047 | 714,20 € |
| | Barrette décor inox l 300 pour Lineal mini | Boîte individuelle | 1 | 380055 | 64,70 € |
| | Barrette à carreler inox Lineal l 300 pour Lineal mini | Boîte individuelle | 1 | 380075 | 113,70 € |
| | Siphon de Sol Lineal sortie horizontale | Boîte individuelle | 1 | 350008 | 72,60 € |
| | Siphon de Sol Lineal sortie verticale | Boîte individuelle | 1 | 350009 | 72,60 € |
| | Siphon Rotaslim Panodur Lineal sortie horizontale | Boîte individuelle | 1 | 350018 | 82,90 € |
| | Membrane Adhésive Isotanche en bande pour angle sol et mur rouleau 10 m larg. 8 cm | Rouleau de 10 m | 1 | 290351 | 79,90 € |
| | Mortier-colle gris pour fixation et carrelage Panodur Sac de 7 kg | sac de 7kg | 1 | 290369 | 44,10 € |
| | Mastic colle pour assemblage Panodur | cartouche de 310 ml | 1 | 290310 | 28,00 € |
| | Kit d'étanchéité Panodur | Boîte individuelle | 1 | 350090 | 132,60 € |
| | Kit de montage et d'étanchéité Panodur | Boîte individuelle | 1 | 350100 | 176,70 € |

PANODUR INTÉGRAL CLASSIC



Bonde et écoulement inclus dans seulement 60 mm d'épaisseur !
La douche à l'italienne sans les contraintes d'encastrement.



POINTS +

- Ensemble extra-plat : 60 mm seulement !
- Système d'évacuation intégré dans le receveur
- Fabriqué en France
- Densité de la mousse : 1260 kpa

FABRIQUÉ EN FRANCE

RECEVEUR TOUT INTÉGRÉ ET EXTRA-PLAT : 60 MM SEULEMENT

Receveur en mousse de polystyrène expansé haute densité.



SIPHON EXTRA PLAT ROTASLIM INTÉGRÉ DANS LE RECEVEUR SORTIE HORIZONTALE

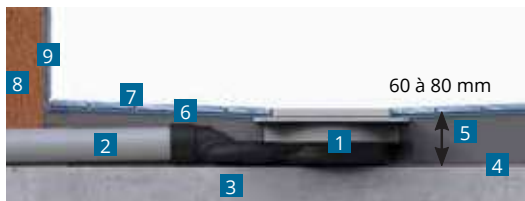

1. Siphon de sol Rotaslim
2. Tube PVC DN50
3. Dalle
4. Colle Panodur
5. Panodur
6. Colle Panodur
7. Carrelage
8. Cloison
9. Bande d'étanchéité

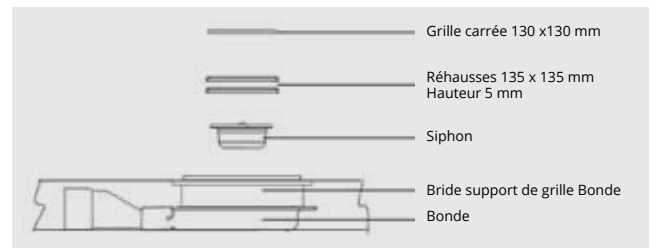

1 RACCORDER



2 POSER

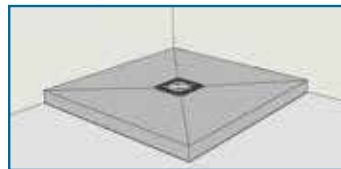

3 ÉTANCHER

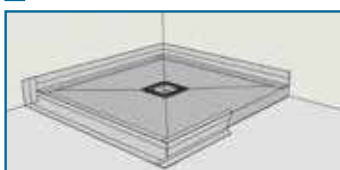

4 CARRELER



LES PRODUITS NÉCESSAIRES

- > 1 sol de douche Panodur intégral au format adapté
- > 7kg de mortier-colle gris pour fixation et carrelage Panodur (réf 290369)
- > 1 membrane adhésive en bande pour angle sol et mur (réf 290351)

RÉALISATION SUR-MESURE À LA DEMANDE
CF PAGE 88

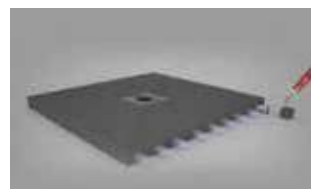
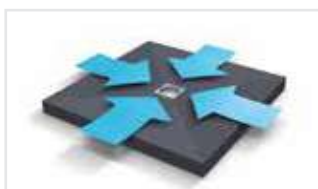

* avec rampe d'accès Panodur

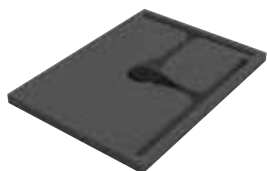

SOLS ET ACCESSOIRES PANODUR INTÉGRAL CLASSIC

| | DÉSIGNATION | EMB | COLIS | RÉF | PU EN € |
|---|--|---------------------|-------|--------|------------------|
|  | Sol Panodur intégral 900 x 900 x 60 avec siphon Rotaslim | Boîte individuelle | 1 | 330187 | 697,80 € |
|  | Sol Panodur intégral 1000 x 1000 x 60 avec siphon Rotaslim | Boîte individuelle | 1 | 330188 | 815,30 € |
|  | Sol Panodur intégral 1200 x 1200 x 60 avec siphon Rotaslim | Boîte individuelle | 1 | 330189 | 896,30 € |
|  | Sol Panodur intégral 1200 x 900 x 60 avec siphon Rotaslim | Boîte individuelle | 1 | 330190 | 841,50 € |
|  | Sol Panodur intégral 1800 x 900 x 80 avec siphon Rotaslim | Boîte individuelle | 1 | 330191 | 969,60 € |
|  | Rampe accès Panodur intégral 900 x 450 x 60 | Boîte individuelle | 1 | 330006 | 272,80 € |
| | Rampe accès Panodur intégral 900 x 600 x 90 | Boîte individuelle | 1 | 330007 | 316,00 € |
|  | Sol Panodur intégral sur mesure + siphon Rotaslim | Boîte individuelle | 1 | 330195 | SUR DEVIS |
|  | Grille carrée 130 x 130 Target pour bonde Rotaflux | Boîte individuelle | 1 | 230420 | 42,70 € |
|  | Grille carrée 130 x 130 Tetris pour bonde Rotaflux | Boîte individuelle | 1 | 230421 | 43,20 € |
|  | Grille carrée 130 x 130 Grafic pour bonde Rotaflux | Boîte individuelle | 1 | 230422 | 43,20 € |
|  | Grille carrée 130 x 130 Spirale pour bonde Rotaflux | Boîte individuelle | 1 | 230423 | 43,20 € |
|  | Grille carrée 130 x 130 Wave pour bonde Rotaflux | Boîte individuelle | 1 | 230424 | 43,20 € |
|  | Membrane Adhésive Isotanche en bande pour angle sol et mur rouleau 10 m larg. 8 cm | Rouleau de 10 m | 1 | 290351 | 79,90 € |
|  | Mortier-colle gris pour fixation et carrelage Panodur Sac de 7 kg | sac de 7kg | 1 | 290369 | 44,10 € |
|  | Mastic colle pour assemblage Panodur | cartouche de 310 ml | 1 | 290310 | 28,00 € |
|  | Kit d'étanchéité Panodur | Boîte individuelle | 1 | 350090 | 132,60 € |
|  | Kit de montage et d'étanchéité Panodur | Boîte individuelle | 1 | 350100 | 176,70 € |

PANODUR INTÉGRAL LINÉAL

Les mêmes caractéristiques techniques et avantages que Panodur intégral, mais avec une finition discrète grâce à une réglette inox ou à carreler.



POINTS +

- Système d'évacuation intégré dans le receveur
- Fabriqué en France
- Densité de la mousse très élevée : 1260 kpa

SIPHON EXTRA-PLAT ROTASLIM LINÉAL INTÉGRÉ DANS LE RECEVEUR Débit 42L/mm

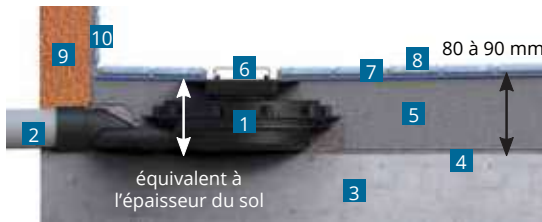

- | | |
|---------------------------|------------------------|
| 1. Siphon de sol Rotaslim | 6. Barrette |
| 2. Tube PVC DN50 | 7. Colle Panodur |
| 3. Dalle | 8. Carrelage |
| 4. Colle Panodur | 9. Cloison |
| 5. Panodur | 10. Bande d'étanchéité |

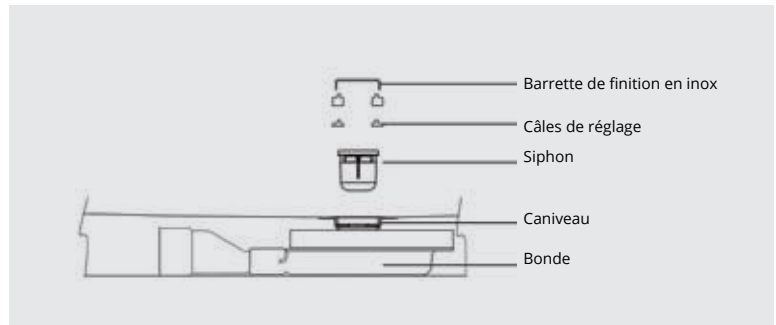

1 RACCORDER

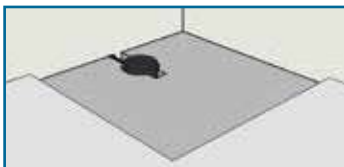

2 POSER

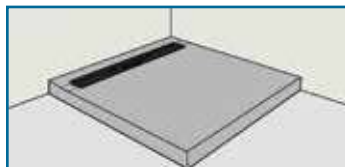

3 ÉTANCHER

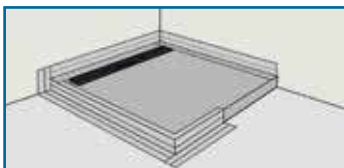

4 CARRELER

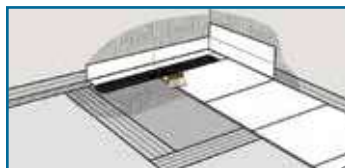

LES PRODUITS NÉCESSAIRES

- > 1 sol de douche Panodur intégral Linéal au format adapté
- > 1 barrette décor inox avec ou sans cadre, ou 1 barrette à carreler
- > 7 kg de mortier-colle gris pour fixation et carrelage Panodur (réf 290369)
- > 1 membrane adhésive Isotanche en bande pour angle sol et mur (réf 290351)

RÉALISATION SUR-MESURE À LA DEMANDE
CF PAGE 88

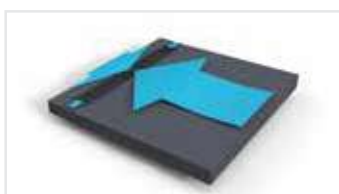

Siphon extra-plat Rotaslim Linéal



* avec rampe d'accès Panodur



SOLS ET ACCESSOIRES PANODUR INTÉGRAL LINÉAL

| | DÉSIGNATION | EMB | COLIS | RÉF | PU EN € |
|--|---|--------------------|-------|--------|-------------------|
| | Sol Panodur intégral Lineal 900 x 900 x 90 avec siphon Rotaslim | Boîte individuelle | 1 | 330070 | 877,10 € |
| | Sol Panodur intégral Lineal 900 x 1200 x 90 avec siphon Rotaslim | Boîte individuelle | 1 | 330071 | 1 068,80 € |
| | Sol Panodur intégral Lineal 1200 x 1200 x 90 avec siphon Rotaslim | Boîte individuelle | 1 | 330072 | 1 097,60 € |
| | Sol Panodur intégral Lineal 900 x 1800 x 90 avec siphon Rotaslim | Boîte individuelle | 1 | 330073 | 1 302,50 € |
| | Rampe accès Panodur intégral 900 x 450 x 60 | Boîte individuelle | 1 | 330006 | 272,80 € |
| | Rampe accès Panodur intégral 900 x 600 x 90 | Boîte individuelle | 1 | 330007 | 316,00 € |
| | Barrette décor inox Lineal I 690 pour Lineal 900 | Boîte individuelle | 1 | 380051 | 85,40 € |
| | Barrette décor inox Lineal I 990 pour Lineal 1200 | Boîte individuelle | 1 | 380054 | 98,30 € |
| | Barrette à carreler inox Lineal I 690 pour Lineal 900 | Boîte individuelle | 1 | 380071 | 147,30 € |
| | Barrette à carreler inox Lineal I 990 pour Lineal 1200 | Boîte individuelle | 1 | 380074 | 175,80 € |
| | Barrette décor inox Lineal + cadre I 900 pour Lineal 1100 | Boîte individuelle | 1 | 380063 | 245,60 € |
| | Barrette décor inox Lineal + cadre I 1000 pour Lineal 1200 | Boîte individuelle | 1 | 380064 | 250,80 € |
| | Barrette à carreler inox linéal + cadre I 900 pour linéal 1100 | Boîte individuelle | 1 | 380083 | 318,10 € |
| | Barrette à carreler inox linéal + cadre I 1000 pour linéal 1200 | Boîte individuelle | 1 | 380084 | 336,20 € |
| | Kit de montage et d'étanchéité Panodur | Boîte individuelle | 1 | 350100 | 176,70 € |

PANODUR VERTIS

La douche à l'italienne au design original ! Un écoulement dans le mur, élégance et sobriété.

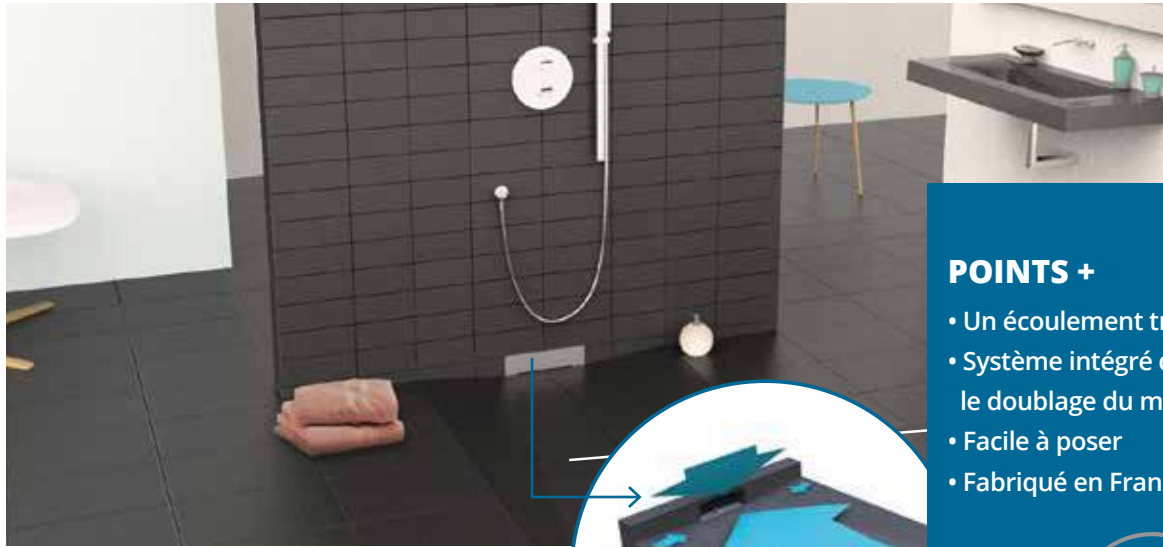

POINTS +

- Un écoulement très discret
- Système intégré dans le doublage du mur
- Facile à poser
- Fabriqué en France



SIPHON À SORTIE HORIZONTALE

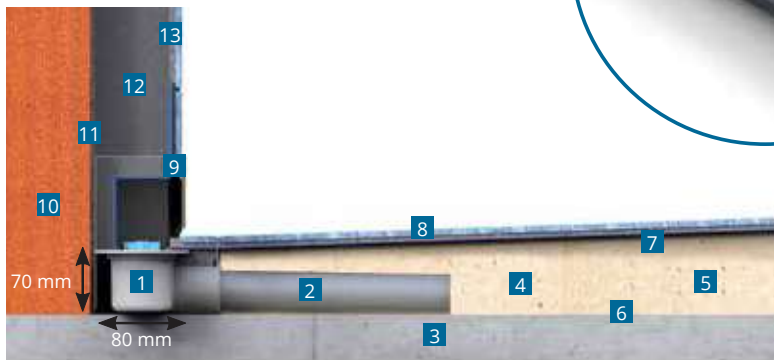

- | | |
|------------------|--------------------|
| 1. Siphon de sol | 8. Carrelage |
| 2. Tube PVC DN40 | 9. Plaque parement |
| 3. Dalle | 10. Cloison |
| 4. Chape | 11. Colle Flex |
| 5. Panodur | 12. Panodur |
| 6. Colle Flex | 13. Colle Flex |
| 7. Colle Flex | |

UN SYSTÈME À ENCASTRER AVEC PENTE INTÉGRÉE : UNE POSE SIMPLIFIÉE

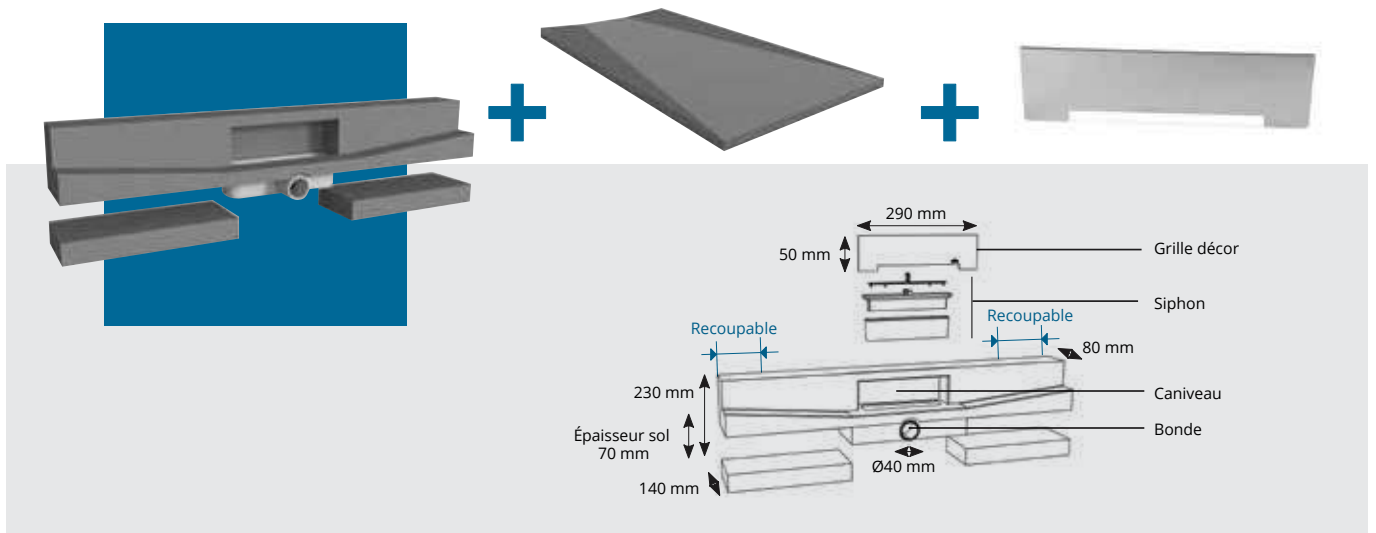

1 RACCORDER



2 POSER

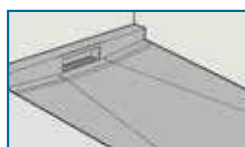

3 ÉTANCHER

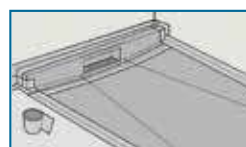

4 CARRELER



LES PRODUITS NÉCESSAIRES

- > 1 module Panodur Vertis au format adapté
- > 1 sol Panodur pour Vertis droit
- > 1 grille Vertis
- > 1 kit de montage et d'étanchéité Panodur (réf 350100)

EXISTE AUSSI AVEC UNE SORTIE ARRIÈRE.

PANODUR VERTIS ANGLE

PANODUR VERTIS existe également en angle.

L'idéal pour la réalisation d'une douche à encastrer dans un angle.



FABRIQUÉ EN FRANCE



POINTS +

- Existe en version à encastrer côté gauche et côté droit
- Permet d'agencer l'angle de la douche
- Fabriqué en France
- Résistant

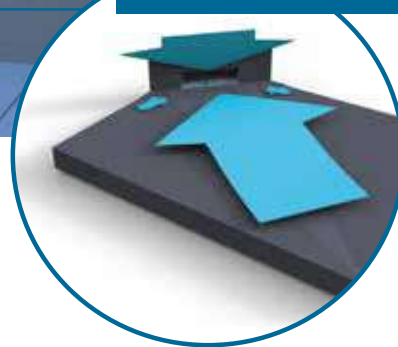

SIPHON À SORTIE HORIZONTALE

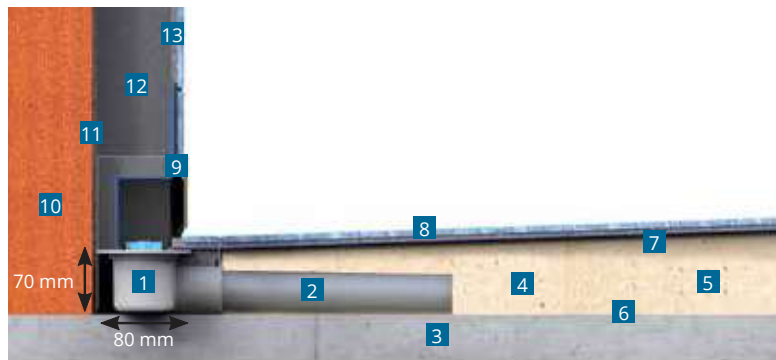

- | | |
|------------------|--------------------|
| 1. Siphon de sol | 8. Carrelage |
| 2. Tube PVC DN40 | 9. Plaque parement |
| 3. Dalle | 10. Cloison |
| 4. Chape | 11. Colle Flex |
| 5. Panodur | 12. Panodur |
| 6. Colle Flex | 13. Colle Flex |
| 7. Colle Flex | |

UN SYSTÈME À ENCASTRER EN ANGLE AVEC PENTE INTÉGRÉE : UNE POSE SIMPLIFIÉE

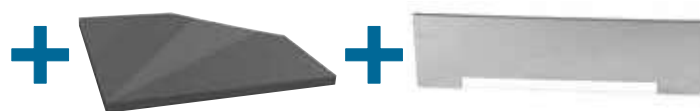
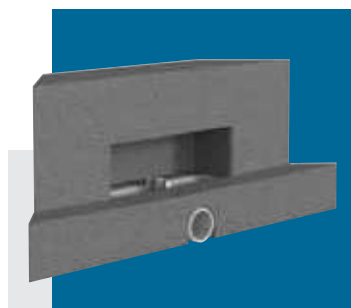

Grille en inox brossé, avec un système intégré qui permet de s'adapter parfaitement à toutes les hauteurs et épaisseurs de carrelage jusqu'à 20 mm.

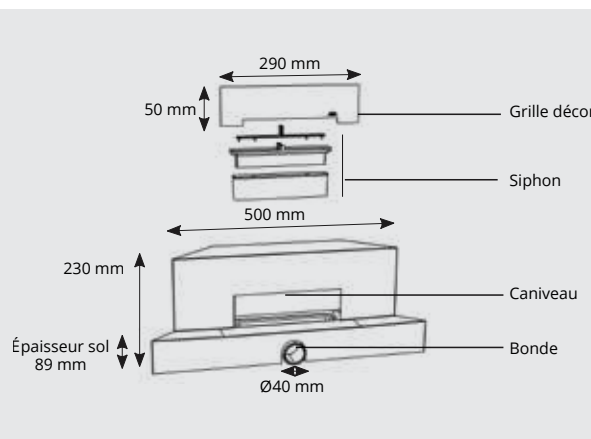

SOL VERSION GAUCHE

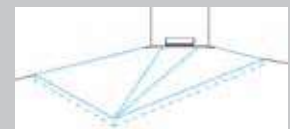

SOL VERSION DROITE

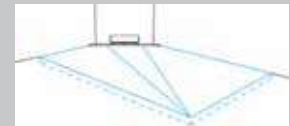

Cas de configuration avec un format rectangulaire

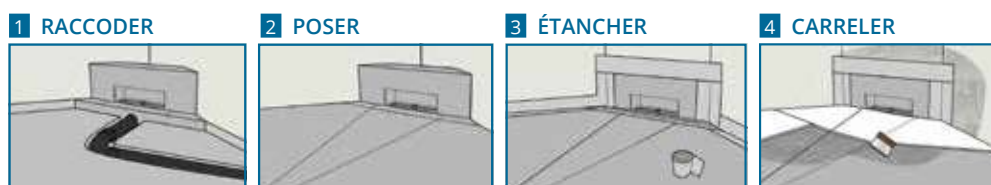

- LES PRODUITS NÉCESSAIRES**
- > 1 module Panodur Vertis angle
 - > 1 sol Panodur pour Vertis angle
 - > 1 grille Vertis
 - > 1 kit de montage et d'étanchéité Panodur (réf 350100)

EXISTE AUSSI AVEC UNE SORTIE ARRIÈRE.



SIPHON DE SOL PANODUR VERTIS

| | DÉSIGNATION | EMB | COLIS | RÉF | PU EN € |
|--|---|--------------------|-------|--------|-----------------|
| | Panodur siphon Vertis droit 900 SH avant | Boîte individuelle | 1 | 340070 | 237,80 € |
| | Panodur siphon Vertis droit 900 SH arrière | Boîte individuelle | 1 | 340071 | 237,80 € |
| | Panodur siphon Vertis droit 1200 SH avant | Boîte individuelle | 1 | 340072 | 293,20 € |
| | Panodur siphon Vertis droit 1200 SH arrière | Boîte individuelle | 1 | 340073 | 293,20 € |



SOL PANODUR VERTIS

| | DÉSIGNATION | EMB | COLIS | RÉF | PU EN € |
|--|--|--------------------|-------|--------|-----------------|
| | Sol Panodur Vertis tripente 900 x 900 x 55 pour siphon Vertis droit 900 | Boîte individuelle | 1 | 340055 | 390,90 € |
| | Sol Panodur Vertis tripente 900 x 1200 x 55 pour siphon Vertis droit 900 | Boîte individuelle | 1 | 340056 | 427,90 € |
| | Sol Panodur Vertis tripente 900 x 1800 x 55 pour siphon Vertis droit 900 | Boîte individuelle | 1 | 340057 | 530,90 € |
| | Sol Panodur Vertis tripente 1200 x 1200 x 55 pour siphon Vertis droit 1200 | Boîte individuelle | 1 | 340058 | 480,70 € |
| | Sol Panodur Vertis tripente 900 x 1200 x 55 pour siphon Vertis droit 1200 | Boîte individuelle | 1 | 340059 | 427,90 € |

ACCESSOIRES DE POSE VERTIS

| | DÉSIGNATION | EMB | COLIS | RÉF | PU EN € |
|--|--|--------------------|-------|--------|-----------------|
| | Grille décor Vertis | Boîte individuelle | 1 | 340080 | 110,90 € |
| | Kit d'étanchéité Panodur | Boîte individuelle | 1 | 350090 | 132,60 € |
| | Kit de montage et d'étanchéité Panodur | Boîte individuelle | 1 | 350100 | 176,70 € |



SIPHON DE SOL PANODUR VERTIS ANGLE

| | DÉSIGNATION | EMB | COLIS | RÉF | PU EN € |
|--|--|--------------------|-------|--------|-----------------|
| | Panodur siphon Vertis angle SH avant | Boîte individuelle | 1 | 340075 | 293,20 € |
| | Panodur siphon Vertis angle SH arrière | Boîte individuelle | 1 | 340076 | 293,20 € |



SOL PANODUR VERTIS ANGLE

| | DÉSIGNATION | EMB | COLIS | RÉF | PU EN € |
|--|--|--------------------|-------|--------|-----------------|
| | Sol Panodur Vertis tripente 900 x 900 x 45 pour Vertis angle | Boîte individuelle | 1 | 340060 | 390,90 € |
| | Sol Panodur Vertis tripente 1200 x 1200 x 45 pour Vertis angle | Boîte individuelle | 1 | 340061 | 480,70 € |
| | Sol Panodur Vertis tripente 900 x 1200 x 45 gauche pour Vertis angle | Boîte individuelle | 1 | 340062 | 427,90 € |
| | Sol Panodur Vertis tripente 900 x 1800 x 45 gauche pour Vertis angle | Boîte individuelle | 1 | 340063 | 530,90 € |
| | Sol Panodur Vertis tripente 900 x 1200 x 45 droit pour Vertis angle | Boîte individuelle | 1 | 340064 | 427,90 € |
| | Sol Panodur Vertis tripente 900 x 1800 x 45 droit pour Vertis angle | Boîte individuelle | 1 | 340065 | 530,90 € |

ACCESSOIRES DE POSE VERTIS

| | DÉSIGNATION | EMB | COLIS | RÉF | PU EN € |
|--|--|--------------------|-------|--------|-----------------|
| | Grille décor Vertis | Boîte individuelle | 1 | 340080 | 110,90 € |
| | Kit d'étanchéité Panodur | Boîte individuelle | 1 | 350090 | 132,60 € |
| | Kit de montage et d'étanchéité Panodur | Boîte individuelle | 1 | 350100 | 176,70 € |

LINODOUCHE

Une nouvelle gamme spécialement conçue pour assurer l'étanchéité des douches avec des finitions autres que le carrelage. Une finition grille ronde et 2 finitions en caniveau vous sont proposées.



> **LE PLUS DU PRODUIT** : le revêtement est verrouillé à l'aide de vis sous la bride du siphon, permettant ainsi une pose parfaite et 100% étanche.



QUAND UTILISER LES PRODUITS LINODOUCHE :

Lorsque l'on souhaite un revêtement vinylique de type linoléum et PVC.

De plus en plus de cliniques, hôpitaux, maisons de retraite et autres collectivités s'équipent en douches de plain pied pour des raisons d'accessibilité et de facilité d'entretien.

Les revêtements type linoléum s'invitent chez le particulier et sont très en vogue de par les motifs et coloris originaux.

Linodouche valorise le confort et l'esthétique de ces revêtements souples jusque sous la douche et permet une unité de sol dans toute la salle de bain, avec la garantie d'une étanchéité parfaite.

Réalisez votre douche avec un matériau original, respectueux de l'environnement et très résistant !

PRODUIT RÉPONDANT PARFAITEMENT AUX NORMES D'ACCESSIBILITÉ

Ce produit permet la réalisation d'une douche accessible (ressaut maximum de 2 cm).

La très haute résistance à la compression du receveur permet de supporter toutes les charges (fauteuils roulants, déambulateurs...)

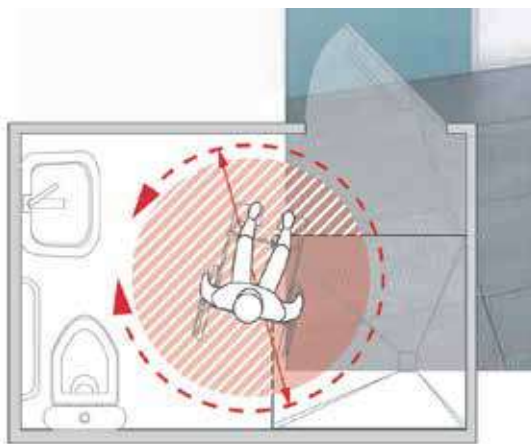

ÉCONOMISEZ DES M²

Le cercle de rotation peut empiéter sur la douche.

SIPHON LINODOUCHE AVEC GRILLE DESIGN



Siphon SH grille ronde



Siphon SH caniveau 300



Siphon SH caniveau 600

RECEVEUR AVEC PENTE POUR SIPHON LINODOUCHE



Receveur avec pente pour siphon
Linodouche grille ronde



Receveur avec pente pour siphon
Linodouche caniveau 300

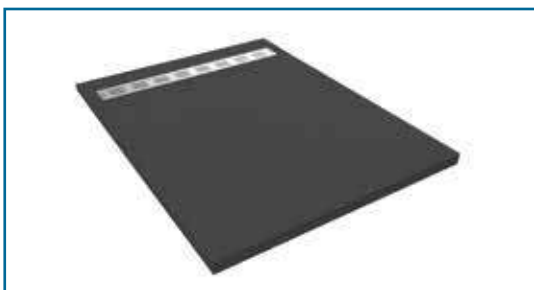

Receveur avec pente pour siphon
Linodouche caniveau 600

LINODOUCHE SIPHON

Avec Linodouche, c'est le revêtement qui assure lui-même l'étanchéité de la douche grâce à nos siphons adaptés garantissant ainsi une étanchéité parfaite.



POINTS +

- Siphon haut débit : 40-50l/min
- Conception spéciale pour raccordement à des sols souples type linoléum
- 100% étanche

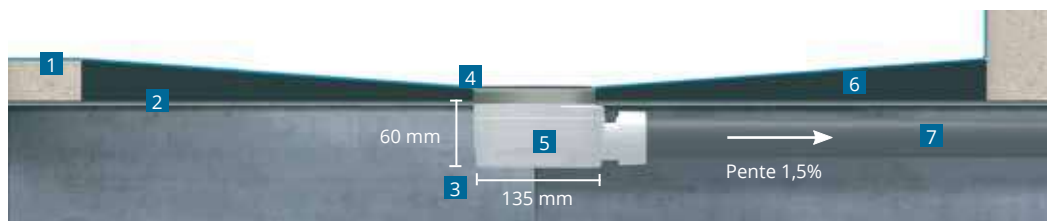

- 1. Revêtement sol souple
- 2. Mortier-colle Panodur ou colle Flex type C2
- 3. Chape ou support
- 4. Cadre vissé sur le revêtement souple
- 5. Siphon horizontal
- 6. Receveur
- 7. Conduit d'évacuation

Le revêtement est verrouillé à l'aide de vis sous la bride du siphon, permettant ainsi une pose parfaite et 100% étanche



| | DÉSIGNATION | EMB | COLIS | RÉF | PU EN € |
|--|---|--------------------|-------|--------|-------------------|
| | Siphon Linodouche SH grille ronde pour étanchéité sol PVC | Boîte individuelle | 1 | 240000 | 194,00 € |
| | Siphon Linodouche SH caniveau 300 pour étanchéité sol PVC | Boîte individuelle | 1 | 240010 | 649,40 € |
| | Siphon Linodouche SH caniveau 600 pour étanchéité sol PVC | Boîte individuelle | 1 | 240011 | 1 132,30 € |

RECEVEUR AVEC PENTE POUR SIPHON LINODOUCHE

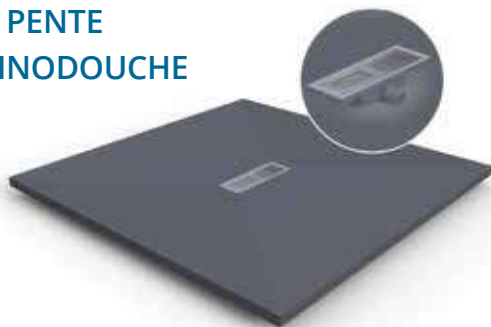

- POINTS +**
- Conception spéciale pour raccordement à des sols souples type linoléum
 - Tenue mécanique du receveur
 - Anti-poinçonnement
 - Passage intensif
 - Adhérence du revêtement sur le receveur
 - Pente formée
 - 100% étanche

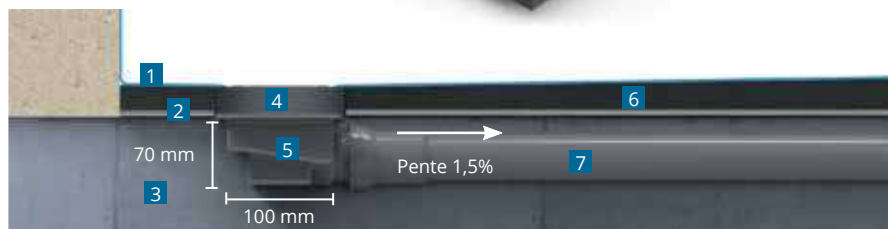

1. Revêtement sol souple
2. Mortier-colle Panodur ou colle Flex type C2
3. Chape
4. Cadre vissé sur le revêtement souple
5. Siphon horizontal
6. Receveur
7. Conduit d'évacuation

1 RÉSERVER



2 MAÇONNER

















3 ÉTANCHER



LES PRODUITS NÉCESSAIRES

- > 1 siphon Linodouche
- > 1 receveur avec pente pour siphon Linodouche
- > 1 sac mortier-colle (réf 290369)
- > 1 membrane adhésive (réf 290351)

| | DÉSIGNATION | EMB | COLIS | RÉF | PU EN € |
|---|--|--------------------|-------|--------|-----------------|
|  | 900 x 900 centré Receveur avec pente 900 x 900 pour siphon* Linodouche SH grille ronde | Boîte individuelle | 1 | 340030 | 334,20 € |
|  | 900 x 900 centré Receveur avec pente 900 x 900 pour siphon* Linodouche SH caniveau 300 | Boîte individuelle | 1 | 340031 | 334,20 € |
|  | 900 x 900 excentré Receveur avec pente 900 x 900 pour siphon* Linodouche SH caniveau 600 | Boîte individuelle | 1 | 340032 | 334,20 € |
|  | 1200 x 1200 centré Receveur avec pente 1200 x 1200 pour siphon* Linodouche SH grille ronde | Boîte individuelle | 1 | 340033 | 390,70 € |
|  | 1200 x 1200 centré Receveur avec pente 1200 x 1200 pour siphon* Linodouche SH caniveau 300 | Boîte individuelle | 1 | 340034 | 390,70 € |
|  | 1200 x 1200 excentré Receveur avec pente 1200 x 1200 pour siphon* Linodouche SH caniveau 600 | Boîte individuelle | 1 | 340035 | 390,70 € |
|  | 1500 x 1500 centré Receveur avec pente 1500 x 1500 pour siphon* Linodouche SH grille ronde | Boîte individuelle | 1 | 340036 | 660,10 € |
|  | 1500 x 1500 centré Receveur avec pente 1500 x 1500 pour siphon* Linodouche SH caniveau 300 | Boîte individuelle | 1 | 340037 | 660,10 € |
|  | 1500 x 1500 excentré Receveur avec pente 1500 x 1500 pour siphon* Linodouche SH caniveau 600 | Boîte individuelle | 1 | 340038 | 660,10 € |
|  | 900 x 1800 centré Receveur avec pente 1800 x 900 pour siphon* Linodouche SH grille ronde | Boîte individuelle | 1 | 340039 | 507,80 € |
|  | 900 x 1800 centré Receveur avec pente 1800 x 900 pour siphon* Linodouche SH caniveau 300 | Boîte individuelle | 1 | 340040 | 507,80 € |
|  | 900 x 1800 excentré Receveur avec pente 1800 x 900 pour siphon* Linodouche SH caniveau 600 | Boîte individuelle | 1 | 340041 | 507,80 € |
|  | Mortier-colle gris pour fixation et carrelage Panodur Sac de 7 kg | sac de 7kg | 1 | 290369 | 44,10 € |
|  | Membrane Adhésive Isotanche en bande pour angle sol et mur rouleau 10 m larg. 8 cm | Rouleau de 10 m | 1 | 290351 | 79,90 € |

* Siphon vendu séparément (voir p.82)
Réalisation de receveur avec pente pour siphon LINODOUCHE sur-mesure à la demande.

RÉALISATIONS SUR-MESURE

LE SUR-MESURE C'EST SIMPLE ET RAPIDE.

Pas de minimum de commande, le service sur-mesure est une production industrielle au service d'un cas particulier.



CROQUIS À COMPLÉTER POUR PANODUR CLASSIC ET PANODUR INTÉGRAL

Simplifiez la réalisation de votre chantier avec une fabrication sur-mesure parfaitement adaptée à vos besoins.

HORIZONTALE **ATTENTION :**
 VERTICALE pour extra-plat en sur-mesure,
 merci d'indiquer le sens d'évacuation de l'eau

Pour toute autre forme (pan coupé, 1/4 rond, etc...), merci de nous envoyer un plan détaillé pour chiffrage.

A et B : minimum conseillé = 200 mm

L'épaisseur est de 47 mm pour un Panodur allant jusqu'à 1800 x 1800 mm, et de 53 mm au-delà.

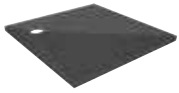

PANODUR CLASSIC

Croquis à compléter p.88

| X/Y EN MM | 0 > 900 | 910 > 1000 | 1010 > 1200 | 1210 > 1400 | 1410 > 1600 | 1610 > 1800 | 1810 > 2000 | 2010 > 2200 |
|------------|---------|------------|-------------|-------------|-------------|-------------|-------------|-------------|
| 0-> 900 | 586 € | 610 € | 627 € | 696 € | 778 € | 857 € | 925 € | 1 008 € |
| 910->1000 | 610 € | 617 € | 670 € | 740 € | 834 € | 925 € | 1 008 € | 1 111 € |
| 1010->1200 | 627 € | 670 € | 756 € | 821 € | 885 € | 963 € | 1 066 € | 1 179 € |
| 1210->1400 | 696 € | 740 € | 821 € | 901 € | 958 € | 1 039 € | 1 147 € | 1 241 € |
| 1410->1600 | 778 € | 834 € | 884 € | 958 € | 1 056 € | 1 146 € | 1 238 € | 1 333 € |
| 1610->1800 | 857 € | 925 € | 963 € | 1 039 € | 1 146 € | 1 236 € | 1 312 € | 1 377 € |
| 1810->2000 | 925 € | 1 008 € | 1 066 € | 1 147 € | 1 238 € | 1 312 € | 1 356 € | 1 385 € |
| 2010->2200 | 1 008 € | 1 111 € | 1 179 € | 1 241 € | 1 333 € | 1 377 € | 1 384 € | 1 415 € |

L'épaisseur est de 47 mm pour un Panodur allant jusqu'à 1800 x 1800 mm, et de 53 mm au-delà.

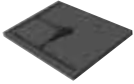

PANODUR INTÉGRAL CLASSIC

Croquis à compléter p.88

| X/Y EN MM | 0 > 900 | 910 > 1000 | 1010 > 1200 | 1210 > 1400 | 1410 > 1600 | 1610 > 1800 |
|------------|---------|------------|-------------|-------------|-------------|-------------|
| 0-> 900 | 876 € | 934 € | 994 € | 1 049 € | 1 108 € | 1 171 € |
| 910->1000 | 934 € | 986 € | 1 049 € | 1 070 € | 1 141 € | 1 185 € |
| 1010->1200 | 994 € | 1 049 € | 1 084 € | 1 097 € | 1 157 € | 1 202 € |
| 1210->1400 | 1 050 € | 1 070 € | 1 097 € | 1 103 € | 1 166 € | 1 242 € |
| 1410->1600 | 1 108 € | 1 141 € | 1 157 € | 1 166 € | 1 194 € | 1 277 € |
| 1610->1800 | 1 171 € | 1 185 € | 1 202 € | 1 242 € | 1 277 € | 1 284 € |

Épaisseur du sol avec siphon inclus :

- 60 mm
- 80 mm
- 90 mm

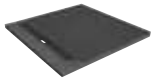

PANODUR LINÉAL

| | | A | | | | | | |
|-----------|-------------|---------|------------|-------------|-------------|-------------|-------------|-------------|
| X/Y EN MM | | 0 > 900 | 910 > 1000 | 1010 > 1100 | 1110 > 1200 | 1210 > 1400 | 1410 > 1600 | 1610 > 1800 |
| B | 0 > 900 | 758 € | 835 € | 887 € | 905 € | 965 € | 1 053 € | 1 098 € |
| | 910 > 1000 | 835 € | 898 € | 965 € | 988 € | 1 011 € | 1 095 € | 1 116 € |
| | 1010 > 1100 | 887 € | 965 € | 999 € | 1 014 € | 1 029 € | 1 112 € | 1 145 € |
| | 1110 > 1200 | 905 € | 988 € | 1 014 € | 1 083 € | 1 121 € | 1 159 € | 1 200 € |
| | 1210 > 1400 | 965 € | 1 011 € | 1 029 € | 1 121 € | 1 173 € | 1 207 € | 1 259 € |
| | 1410 > 1600 | 1 053 € | 1 095 € | 1 112 € | 1 159 € | 1 207 € | 1 264 € | 1 320 € |
| | 1610 > 1800 | 1 098 € | 1 116 € | 1 145 € | 1 200 € | 1 259 € | 1 320 € | 1 361 € |

Côte côté barrette

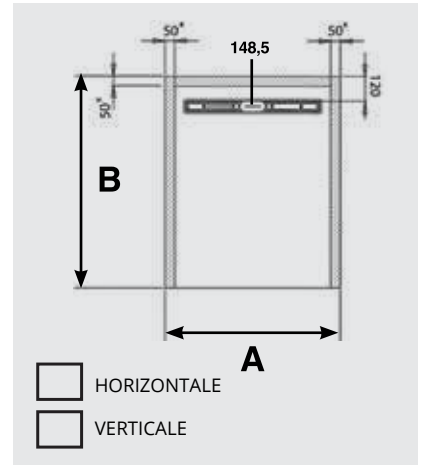
Siphon inclus. **Barrette à commander en sus.**
Pour des dimensions différentes, nous consulter.

Côte côté barrette

Siphon Extra-plat sortie horizontale inclus.

Barrette à commander en sus.

Pour des dimensions différentes, nous consulter.



PANODUR LINÉAL INTÉGRAL

| | | A | | | | | | |
|-----------|-------------|---------|------------|-------------|-------------|-------------|-------------|-------------|
| X/Y EN MM | | 0 > 900 | 910 > 1000 | 1010 > 1100 | 1110 > 1200 | 1210 > 1400 | 1410 > 1600 | 1610 > 1800 |
| B | 0 > 900 | 948 € | 1 044 € | 1 089 € | 1 130 € | 1 232 € | 1 333 € | 1 372 € |
| | 910 > 1000 | 1 044 € | 1 190 € | 1 200 € | 1 236 € | 1 262 € | 1 368 € | 1 394 € |
| | 1010 > 1100 | 1 089 € | 1 200 € | 1 229 € | 1 248 € | 1 271 € | 1 389 € | 1 430 € |
| | 1110 > 1200 | 1 130 € | 1 236 € | 1 248 € | 1 269 € | 1 319 € | 1 430 € | 1 502 € |
| | 1210 > 1400 | 1 232 € | 1 262 € | 1 271 € | 1 319 € | 1 397 € | 1 473 € | 1 578 € |
| | 1410 > 1600 | 1 333 € | 1 368 € | 1 389 € | 1 430 € | 1 473 € | 1 565 € | 1 657 € |
| | 1610 > 1800 | 1 372 € | 1 394 € | 1 430 € | 1 502 € | 1 578 € | 1 657 € | 1 740 € |

Côte côté barrette

Siphon Extra-plat sortie horizontale inclus.

Barrette à commander en sus.

Pour des dimensions différentes, nous consulter.



PANODUR LINÉAL MINI

| | | A | | | | | | |
|-----------|-------------|---------|------------|-------------|-------------|-------------|-------------|-------------|
| X/Y EN MM | | 0 > 900 | 910 > 1000 | 1010 > 1100 | 1110 > 1200 | 1210 > 1400 | 1410 > 1600 | 1610 > 1800 |
| B | 0 > 900 | 666 € | 692 € | 728 € | 783 € | 828 € | 919 € | 987 € |
| | 910 > 1000 | 692 € | 734 € | 768 € | 802 € | 859 € | 954 € | 1 011 € |
| | 1010 > 1100 | 728 € | 768 € | 829 € | 865 € | 901 € | 973 € | 1 047 € |
| | 1110 > 1200 | 783 € | 802 € | 865 € | 906 € | 946 € | 989 € | 1 065 € |
| | 1210 > 1400 | 828 € | 859 € | 901 € | 946 € | 994 € | 1 005 € | 1 083 € |
| | 1410 > 1600 | 919 € | 954 € | 973 € | 989 € | 1 005 € | 1 022 € | 1 101 € |
| | 1610 > 1800 | 987 € | 1 011 € | 1 047 € | 1 065 € | 1 083 € | 1 101 € | 1 120 € |

Trou central

Siphon

 HORIZONTALE VERTICALE

Sens de la barrette

 PARALLÈLE À LA CÔTE A PARALLÈLE À LA CÔTE B

Côte côté barrette

Siphon Extra-plat sortie horizontale inclus.

Barrette à commander en sus.

Pour des dimensions différentes, nous consulter.

The background of the page is a soft-focus photograph of a workspace. It features a wooden desk with a black pencil, a white ruler, and several sheets of paper, including what appears to be an architectural blueprint. The lighting is warm and natural, creating a professional and creative atmosphere. A solid purple vertical bar is positioned on the far left edge of the page.

03

Solutions traditionnelles

Lazer propose toutes les solutions techniques pour la réalisation de douches à l'italienne, grâce à son expertise en matière d'étanchéité.

ÉTANCHÉITÉ DOUCHE À L'ITALIENNE

| | |
|--|------------|
| ISOTANCHE ÉTANCHÉITÉ SOUS CHAPE | 92 |
| Isotanche Classic Pro | 94 |
| Isotanche Linéal | 100 |
| Isotanche bain | 104 |
| Isotanche spécial accessibilité | 105 |
| NATOSEC ÉTANCHÉITÉ SOUS CARRELAGE | 106 |
| Natosec sols et murs | 108 |
| Natosec siphon de douche | 110 |
| SOLUSEC SIPHONS | 114 |
| Solusec siphons de sol | 115 |
| Solusec SEL & SPEC | 121 |

LA GAMME ISOTANCHE

Notre gamme Isotanche vous permet de réaliser en toute sécurité votre douche à l'italienne. L'étanchéité par cuvelage et la maniabilité de la feuille souple pvc solidaire du siphon de sol soudé en usine vous permet de réaliser toutes formes de douches.

Différentes grilles de finition vous apportent l'assurance d'une douche design et tendance.

LE PLUS : les garanties offertes par le siphon NF haut débit sur la gamme Classic Pro.



QUAND UTILISER LES PRODUITS ISOTANCHE :

- > Pour la garantie d'une étanchéité par cuvelage sans aucune jointure : la feuille PVC et le siphon sont soudés, assemblés et contrôlés en usine.
- > Le choix d'une pose de carrelage scellée ou collée.
- > La solution traditionnelle, une alternative moderne à la feuille de plomb.



ISOTANCHE CLASSIC PRO



DÉBIT > 75L/MIN

GRILLE CARRÉE



ISOTANCHE LINÉAL



BARRETTE EN INOX LINÉAL

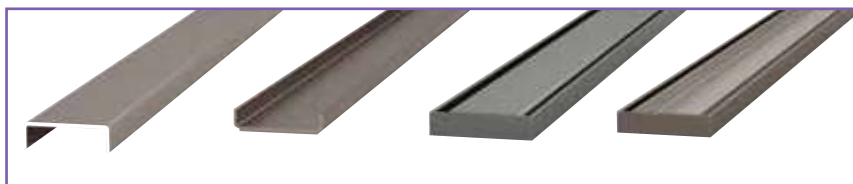

ISOTANCHE BAIN

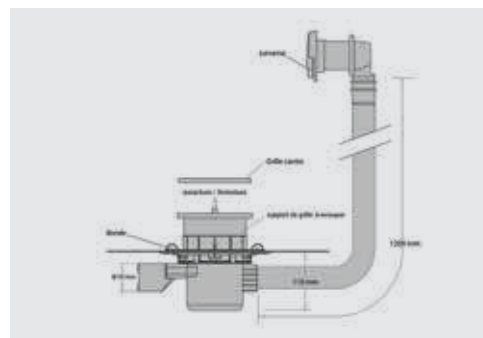

ISOTANCHE SPÉCIAL ACCESSIBILITÉ



ISOTANCHE CLASSIC PRO

Isotanche Classic Pro NF est la solution idéale et simple dans sa mise en œuvre pour l'étanchéité des douches maçonnées à l'italienne. La feuille d'étanchéité Isotanche Classic Pro est montée en usine, elle est solidaire de la bonde : **c'est la garantie d'une étanchéité parfaite.**



RÉALISATION
SUR-MESURE
À LA DEMANDE
CF PAGE 99

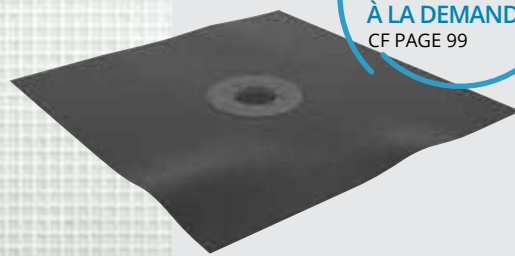

SORTIE HORIZONTALE OU VERTICALE



FABRIQUÉ
EN FRANCE

POINTS +

- Haut débit 75 l/mn
- Norme NF
- Fabriqué en France

SIPHON DE SOL ROTAFLUX SORTIE HORIZONTALE

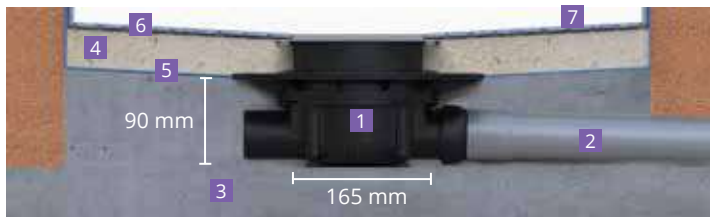

1. Siphon de sol Rotaflux
2. Tube PVC DN50
3. Dalle
4. Chape
5. Isotanche
6. Colle Panodur
7. Carrelage

SIPHON DE SOL ROTAFLUX SORTIE VERTICALE



1. Siphon de sol Rotaflux
2. Tube PVC DN50
3. Scellement
4. Dalle
5. Chape
6. Isotanche
7. Colle Panodur
8. Carrelage

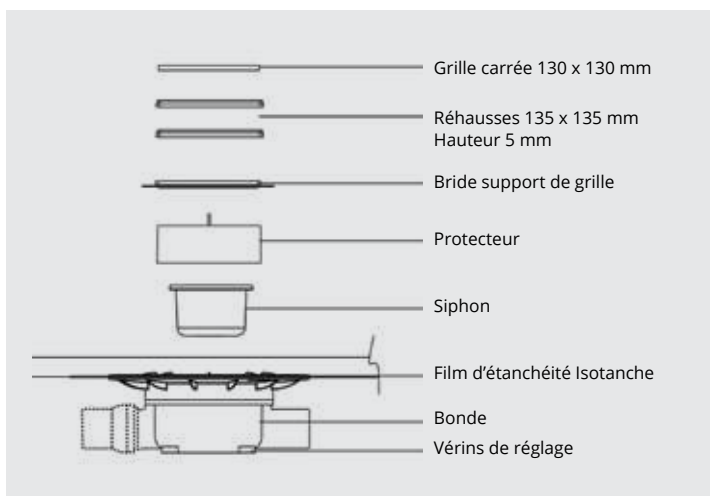

RÉALISEZ UNE DOUCHE SUR-MESURE AVEC ISOTANCHE CLASSIC PRO

Croquis à compléter p.99

Nous réalisons du sur-mesure.

Vous décidez de la dimension de votre douche, de l'emplacement de votre bonde et du type de sortie (horizontale ou verticale) et nous la réalisons pour vous. **DÉLAI DE RÉALISATION RAPIDE.**

RÉALISER UNE DOUCHE

1 RÉSERVER



2 POSER



3 TIRER LES PENTES

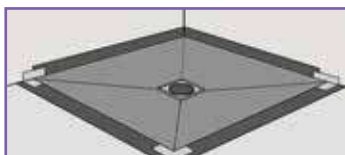

4 CARRELER



LES PRODUITS NÉCESSAIRES

- > 1 Isotanche Classic dimension et type de sortie au choix
- > 1 pot de colle spéciale pour remontées Isotanche (réf 290300)

EN OPTION :

- > Gabarit d'aide à la chape (réf 290330) aidant dans la réalisation de la chape
- > Angle sortant pour membrane Isotanche (réf 230247) pour faciliter la pose dans ce cas spécifique
- > Angle rentrant pour membrane Isotanche (réf 230248)
- > PVC en pâte pour apport de matière à froid (réf 290307)



ISOTANCHE CLASSIC PRO











| | DÉSIGNATION | EMB | COLIS | RÉF | PU EN € |
|--|--|--------------------|-------|--------|------------------|
| | Isotanche Classic PRO NF 1200 x 1200 diam 50 Sortie Horizontale grille Target carrée | Boîte individuelle | 4 | 230460 | 188,80 € |
| | Isotanche Classic PRO NF 1500 x 1800 diam 50 Sortie Horizontale grille Target carrée | Boîte individuelle | 4 | 230461 | 278,50 € |
| | Isotanche Classic PRO NF 1800 x 2000 diam 50 Sortie Horizontale grille Target carrée | Boîte individuelle | 4 | 230462 | 303,60 € |
| | Isotanche Classic PRO NF 1200 x 1200 diam 50 Sortie Verticale grille Target carrée | Boîte individuelle | 4 | 230480 | 202,20 € |
| | Isotanche Classic PRO NF 1500 x 1800 diam 50 Sortie Verticale grille Target carrée | Boîte individuelle | 4 | 230481 | 300,20 € |
| | Isotanche Classic PRO NF 1800 x 2000 diam 50 Sortie Verticale grille Target carrée | Boîte individuelle | 4 | 230482 | 329,10 € |
| | Isotanche Classic PRO NF Sortie Horizontale + étanchéité dimensions spéciales diam. 50 grille carrée | Boîte individuelle | 1 | 230275 | SUR DEVIS |
| | Isotanche Classic PRO NF Sortie Verticale + étanchéité dimensions spéciales diam. 50 grille carrée | Boîte individuelle | 1 | 230279 | SUR DEVIS |

SUR-MESURE

**ATTENTION > Dimensions hors remontées > Prévoir 20 cm de remontées de chaque côté
Exemple pour une douche de 800 x 800 mm : commander 1200 x 1200 mm**

| | DÉSIGNATION | EMB | COLIS | RÉF | PU EN € | |
|--------------------|---|---|--------------------|-----|---------|-----------------|
| SORTIE HORIZONTALE |  <p>1500 50 1800 Excentré à droite</p> | Isotanche Classic PRO NF excentré à droite 1500 x 1800 Sortie Horizontale grille Target | Boîte individuelle | 4 | 230490 | 300,20 € |
| |  <p>2000 50 2000 Excentré à droite</p> | Isotanche Classic PRO NF excentré à droite 2000 x 2000 Sortie Horizontale grille Target | Boîte individuelle | 4 | 230491 | 339,00 € |
| |  <p>50 1500 1800 Excentré à gauche</p> | Isotanche Classic PRO NF excentré à gauche 1500 x 1800 Sortie Horizontale grille Target | Boîte individuelle | 4 | 230492 | 300,20 € |
| |  <p>50 2000 2000 Excentré à gauche</p> | Isotanche Classic PRO NF excentré à gauche 2000 x 2000 Sortie Horizontale grille Target | Boîte individuelle | 4 | 230493 | 339,00 € |
| SORTIE VERTICALE |  <p>1500 50 1800 Excentré à droite</p> | Isotanche Classic PRO NF excentré à droite 1500 x 1800 Sortie Verticale grille Target | Boîte individuelle | 4 | 230495 | 300,20 € |
| |  <p>2000 50 2000 Excentré à droite</p> | Isotanche Classic PRO NF excentré à droite 2000 x 2000 Sortie Verticale grille Target | Boîte individuelle | 4 | 230496 | 339,00 € |
| |  <p>50 1500 1800 Excentré à gauche</p> | Isotanche Classic PRO NF excentré à gauche 1500 x 1800 Sortie Verticale grille Target | Boîte individuelle | 4 | 230497 | 300,20 € |
| |  <p>50 2000 2000 Excentré à gauche</p> | Isotanche Classic PRO NF excentré à gauche 2000 x 2000 Sortie Verticale grille Target | Boîte individuelle | 4 | 230498 | 339,00 € |

ACCESSOIRES ISOTANCHE CLASSIC PRO

| | DÉSIGNATION | EMB | COLIS | RÉF | PU EN € |
|---|--|----------------------|-------|--------|----------------|
|  | Colle spéciale pour remontées Isotanche pot de 750 ml | Pot de 750 ml | 4 | 290300 | 33,50 € |
|  | Angle sortant pour membrane Isotanche classic | Sachet individuel | 4 | 230247 | 42,00 € |
|  | Angle rentrant pour membrane Isotanche classic | Sachet individuel | 4 | 230248 | 42,00 € |
|  | Grille carrée 130 x 130 Target pour bonde Rotaflux | Sachet individuel | 1 | 230420 | 42,70 € |
|  | Grille carrée 130 x 130 Tetris pour bonde Rotaflux | Sachet individuel | 1 | 230421 | 43,20 € |
|  | Grille carrée 130 x 130 Grafic pour bonde Rotaflux | Sachet individuel | 1 | 230422 | 43,20 € |
|  | Grille carrée 130 x 130 Spirale pour bonde Rotaflux | Sachet individuel | 1 | 230423 | 43,20 € |
|  | Grille carrée 130 x 130 Wave pour bonde Rotaflux | Sachet individuel | 1 | 230424 | 43,20 € |
|  | Rehausse 5 mm pour grille carrée bonde Rotaflux | Sachet individuel | 1 | 230430 | 10,60 € |

RECEVEUR DE LA GAMME ISOTANCHE



POINTS +

- Toutes dimensions possibles
- Emplacement et nombre de siphons libres
- Délai rapide de réalisation : 7 jours
- Fabriqué en France

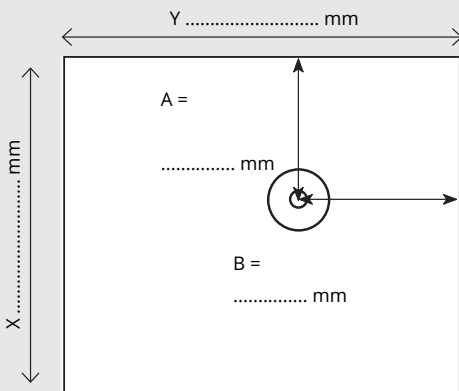

Simplifiez la réalisation de votre chantier avec une fabrication sur-mesure parfaitement adaptée à vos besoins.

SORTIE :

- HORIZONTALE
 VERTICALE

GRILLE :

- CARRÉE

SUR-MESURE :

- SORTIE VERTICALE 230279
 SORTIE HORIZONTALE 230275

Indiquez les dimensions au sol que vous souhaitez. Nous tiendrons compte des remontées d'étanchéité.

A et B : minimum conseillé = 200 mm

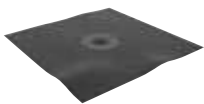

ISOTANCHE CLASSIC PRO

| XY EN MM | 0 > 900 | 910 > 1000 | 1010 > 1200 | 1210 > 1400 | 1410 > 1600 | 1610 > 1800 | 1810 > 2000 | 2010 > 2200 |
|-------------|---------|------------|-------------|-------------|-------------|-------------|-------------|-------------|
| 0 > 900 | 256 € | 267 € | 288 € | 311 € | 332 € | 355 € | 376 € | 398 € |
| 910 > 1000 | 267 € | 279 € | 302 € | 326 € | 350 € | 373 € | 397 € | 421 € |
| 1010 > 1200 | 288 € | 302 € | 329 € | 356 € | 385 € | 411 € | 437 € | 465 € |
| 1210 > 1400 | 311 € | 326 € | 356 € | 387 € | 417 € | 449 € | 479 € | 509 € |
| 1410 > 1600 | 332 € | 350 € | 385 € | 417 € | 451 € | 485 € | 520 € | 552 € |
| 1610 > 1800 | 355 € | 373 € | 411 € | 449 € | 485 € | 522 € | 560 € | 596 € |
| 1810 > 2000 | 376 € | 397 € | 437 € | 479 € | 520 € | 560 € | 599 € | 640 € |
| 2010 > 2200 | 398 € | 421 € | 465 € | 509 € | 552 € | 596 € | 640 € | 684 € |

Ces dimensions sont les dimensions au sol. Nous tiendrons compte des remontées.

ISOTANCHE LINÉAL

Une douche avec Isotanche Linéal permet un écoulement linéaire avec une grille discrète et esthétique. La barrette en inox ou à carrelers ne fait que 5,7 cm de largeur.

Un design raffiné avec une étanchéité 100% garantie.

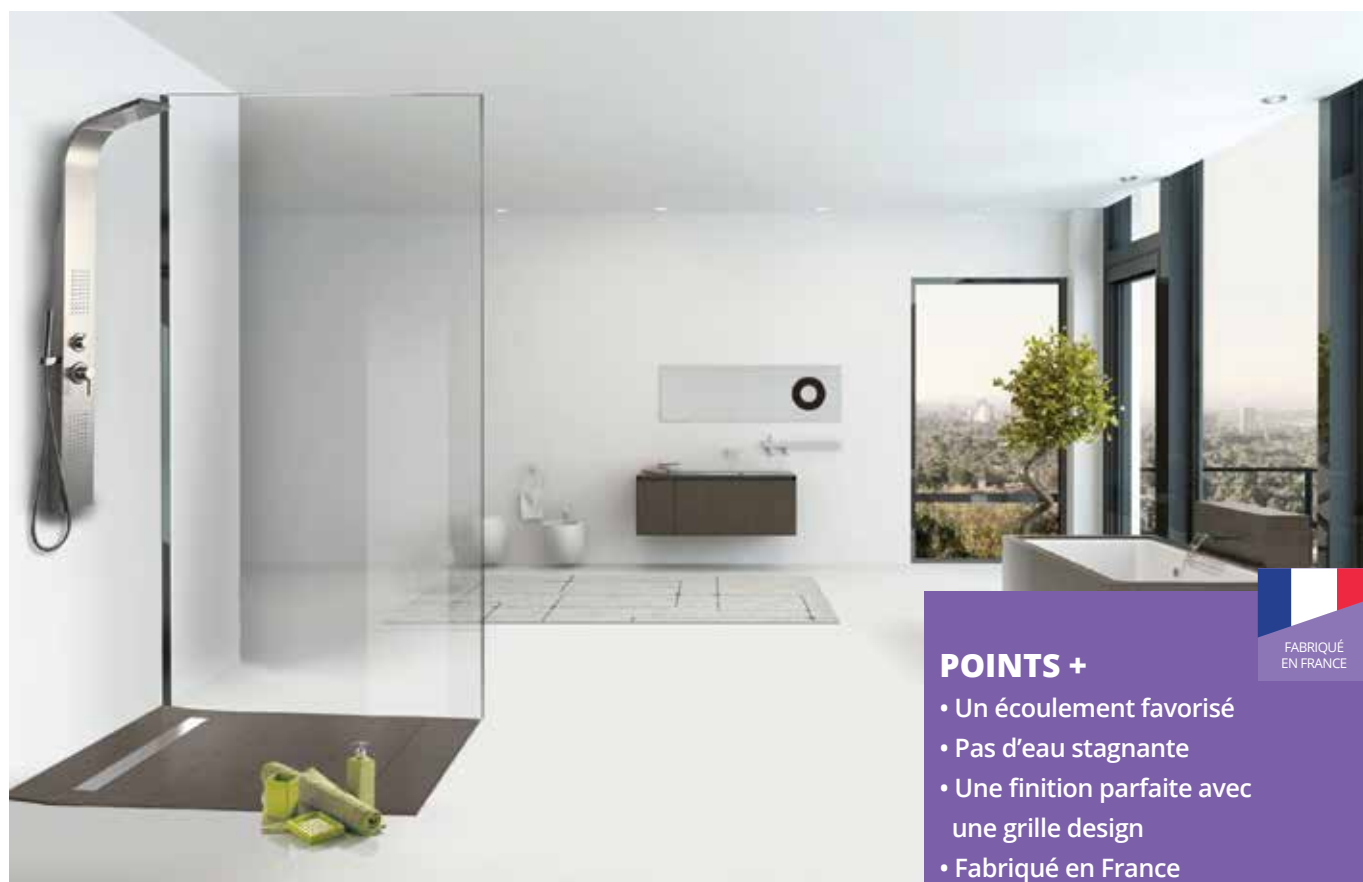

POINTS +

- Un écoulement favorisé
- Pas d'eau stagnante
- Une finition parfaite avec une grille design
- Fabriqué en France

FABRIQUÉ EN FRANCE

RÉALISATION SUR-MESURE À LA DEMANDE

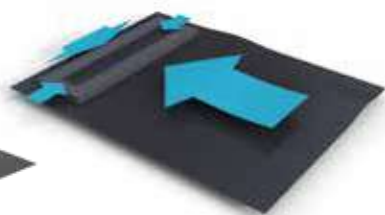
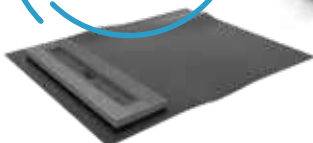

Siphon Rotaflux Linéal horizontal



Siphon Rotaflux Linéal vertical

ISOTANCHE LINEAL SUR-MESURE

Dimensions au sol

| X/Y EN MM | 0 > 900 | 910 > 1000 | 1010 > 1200 | 1210 > 1400 | 1410 > 1600 | 1610 > 1800 | 1810 > 2000 | 2010 > 2200 |
|-------------|---------|------------|-------------|-------------|-------------|-------------|-------------|-------------|
| 0 > 900 | 409 € | 427 € | 461 € | 497 € | 531 € | 568 € | 602 € | 637 € |
| 910 > 1000 | 427 € | 447 € | 483 € | 521 € | 560 € | 597 € | 636 € | 673 € |
| 1010 > 1200 | 461 € | 483 € | 527 € | 569 € | 615 € | 653 € | 699 € | 744 € |
| 1210 > 1400 | 497 € | 521 € | 569 € | 619 € | 668 € | 718 € | 765 € | 814 € |
| 1410 > 1600 | 531 € | 560 € | 615 € | 668 € | 722 € | 776 € | 832 € | 885 € |
| 1610 > 1800 | 568 € | 597 € | 657 € | 718 € | 776 € | 836 € | 896 € | 954 € |
| 1810 > 2000 | 602 € | 636 € | 699 € | 765 € | 832 € | 896 € | 958 € | 1 024 € |
| 2010 > 2200 | 637 € | 673 € | 744 € | 814 € | 885 € | 954 € | 1 024 € | 1 095 € |

SIPHON DE SOL ROTAFLUX SORTIE HORIZONTALE

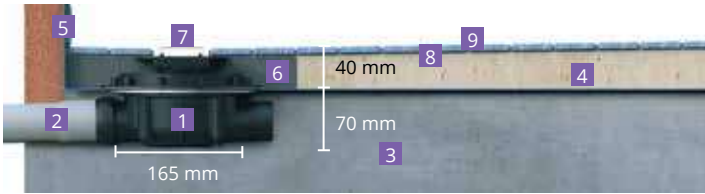

- 1. Siphon de sol Rotaflux
- 2. Tube PVC DN50
- 3. Dalle
- 4. Chape
- 5. Isotanche

- 6. Module
- 7. Barrette
- 8. Colle Panodur
- 9. Carrelage

SIPHON DE SOL ROTAFLUX SORTIE VERTICALE

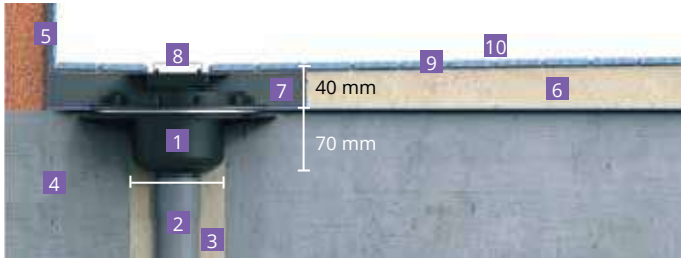

- 1. Siphon de sol Rotaflux
- 2. Tube PVC DN50
- 3. Scellement
- 4. Dalle
- 5. Isotanche

- 6. Chape
- 7. Module
- 8. Barrette
- 9. Colle Panodur
- 10. Carrelage

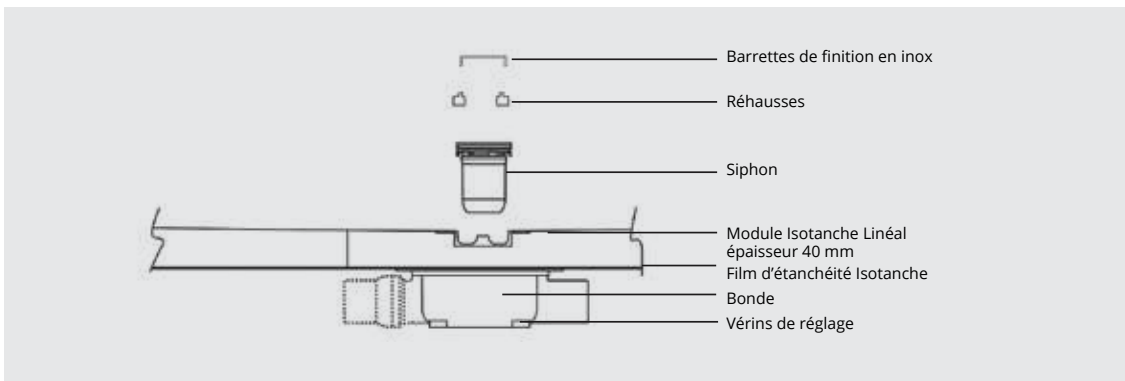

RÉALISER UNE DOUCHE

1 RÉSERVER



2 POSER



3 TIRER LES PENTES

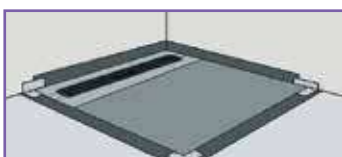

4 CARRELER



LES PRODUITS NÉCESSAIRES

- > 1 Isotanche Linéal de la dimension de votre choix
- > 1 barrette décor inox avec ou sans cadre, ou 1 barrette à carreler
- > 1 pot de colle spéciale pour remontées Isotanche (réf 290300)
- > 1 profilé de finition Linéal (en option)

BARRETTE D'ÉCOULEMENT LINÉAIRE : 2 SOLUTIONS, DÉCOR OU À CARRELER

Barrette d'écoulement décor ou à carreler en acier inoxydable pour Panodur et Isotanche.

La barrette mesure seulement 57 mm et se fonde ainsi dans le décor pour devenir invisible.

En option, le cadre autour de la barrette permet une pose plus facile du carrelage et une meilleure finition.

DÉCOR

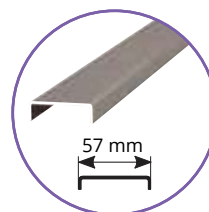

À CARRELER

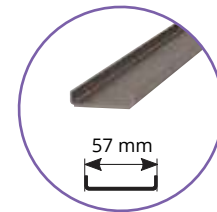

DÉCOR AVEC CADRE

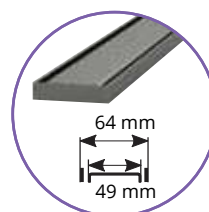



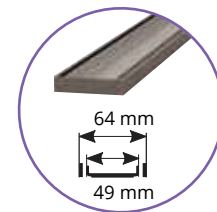







À CARRELER AVEC CADRE



ISOTANCHE LINÉAL

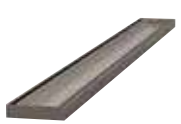

| | DÉSIGNATION | EMB | COLIS | RÉF | PU EN € |
|--|--|--------------------|-------|--------|-----------------|
|  <p style="text-align: center;">+</p>  <p style="text-align: center;">Siphon de sol vertical</p> <p style="text-align: center;">OU</p>  <p style="text-align: center;">Siphon de sol horizontal</p> | Isotanche Lineal 800 – Étanchéité 1200 x 2000 Sortie Horizontale | Boîte individuelle | 1 | 230390 | 521,60 € |
| | Isotanche Lineal 800 – Étanchéité 1200 x 2000 Sortie Verticale | Boîte individuelle | 1 | 230391 | 521,60 € |
| | Isotanche Lineal 900 – Étanchéité 1300 x 2000 – Sortie Horizontale | Boîte individuelle | 1 | 230392 | 570,70 € |
| | Isotanche Lineal 900 – Étanchéité 1300 x 2000 –Sortie Verticale | Boîte individuelle | 1 | 230393 | 570,70 € |
| | Isotanche Lineal 1000 – Étanchéité 1400 x 2000 Sortie Horizontale | Boîte individuelle | 1 | 230394 | 619,50 € |
| | Isotanche Lineal 1000 – Étanchéité 1400 x 2000 - Sortie Verticale | Boîte individuelle | 1 | 230395 | 619,50 € |
| | Isotanche Lineal 1100 – Étanchéité 1500 x 2000 – Sortie Horizontale | Boîte individuelle | 1 | 230396 | 684,70 € |
| | Isotanche Lineal 1100 – Étanchéité 1500 x 2000 -Sortie Verticale | Boîte individuelle | 1 | 230397 | 684,70 € |
| | Isotanche Lineal 1200 – Étanchéité 1600 x 2000 – Sortie Horizontale | Boîte individuelle | 1 | 230398 | 717,30 € |
| | Isotanche Lineal 1200 – Étanchéité 1600 x 2000 –Sortie Verticale | Boîte individuelle | 1 | 230399 | 717,30 € |

| | DÉSIGNATION | EMB | COLIS | RÉF | PU EN € |
|---|---|--------------------|-------|--------|-----------------|
|  | Barrette décor inox Lineal I 590 pour Lineal 800 | Boîte individuelle | 1 | 380050 | 80,10 € |
| | Barrette décor inox Lineal I 690 pour Lineal 900 | Boîte individuelle | 1 | 380051 | 85,40 € |
| | Barrette décor inox Lineal I 790 pour Lineal 1000 | Boîte individuelle | 1 | 380052 | 87,90 € |
| | Barrette décor inox Lineal I 890 pour Lineal 1100 | Boîte individuelle | 1 | 380053 | 95,60 € |
| | Barrette décor inox Lineal I 990 pour Lineal 1200 | Boîte individuelle | 1 | 380054 | 98,30 € |
|  | Barrette décor inox Lineal + cadre I 600 pour Lineal 800 | Boîte individuelle | 1 | 380060 | 194,00 € |
| | Barrette décor inox Lineal + cadre I 700 pour Lineal 900 | Boîte individuelle | 1 | 380061 | 209,40 € |
| | Barrette décor inox Lineal + cadre I 800 pour Lineal 1000 | Boîte individuelle | 1 | 380062 | 222,40 € |
| | Barrette décor inox Lineal + cadre I 900 pour Lineal 1100 | Boîte individuelle | 1 | 380063 | 245,60 € |
| | Barrette décor inox Lineal + cadre I 1000 pour Lineal 1200 | Boîte individuelle | 1 | 380064 | 250,80 € |
|  | Barrette à carreler inox Lineal I 590 pour Lineal 800 | Boîte individuelle | 1 | 380070 | 139,60 € |
| | Barrette à carreler inox Lineal I 690 pour Lineal 900 | Boîte individuelle | 1 | 380071 | 147,30 € |
| | Barrette à carreler inox Lineal I 790 pour Lineal 1000 | Boîte individuelle | 1 | 380072 | 157,70 € |
| | Barrette à carreler inox Lineal I 890 pour Lineal 1100 | Boîte individuelle | 1 | 380073 | 168,10 € |
| | Barrette à carreler inox Lineal I 990 pour Lineal 1200 | Boîte individuelle | 1 | 380074 | 175,80 € |
|  | Barrette à carreler inox linéal + cadre I 600 pour linéal 800 | Boîte individuelle | 1 | 380080 | 253,40 € |
| | Barrette à carreler inox linéal + cadre I 700 pour linéal 900 | Boîte individuelle | 1 | 380081 | 279,20 € |
| | Barrette à carreler inox linéal + cadre I 800 pour linéal 1000 | Boîte individuelle | 1 | 380082 | 292,20 € |
| | Barrette à carreler inox linéal + cadre I 900 pour linéal 1100 | Boîte individuelle | 1 | 380083 | 318,10 € |
| | Barrette à carreler inox linéal + cadre I 1000 pour linéal 1200 | Boîte individuelle | 1 | 380084 | 336,20 € |
|  | Profilé Lineal inox en biseau pour liaison sol/sol côté droit | Boîte individuelle | 1 | 380090 | 98,30 € |
| | Profilé Lineal inox en biseau pour liaison sol/sol côté gauche | Boîte individuelle | 1 | 380091 | 98,30 € |
|  | Profilé Lineal inox en biseau pour liaison sol/mur fond de douche | Boîte individuelle | 1 | 380092 | 95,60 € |
| | Profilé Lineal inox en biseau pour liaison sol/mur côté droit | Boîte individuelle | 1 | 380093 | 95,60 € |
|  | Profilé Lineal inox en biseau pour liaison sol/mur côté gauche | Boîte individuelle | 1 | 380094 | 95,60 € |

ISOTANCHE BAIN



ASSURER L'ÉTANCHÉITÉ D'UNE BAIGNOIRE MAÇONNÉE AVEC ISOTANCHE BAIN

Pour réaliser une baignoire maçonnée à vos dimensions, nous vous proposons Isotanche Bain réalisation sur mesure, avec sortie horizontale diam 50. Livré complet avec sa surverse et sa fermeture clic-clac.

Prix sur demande, veuillez nous fournir un plan.

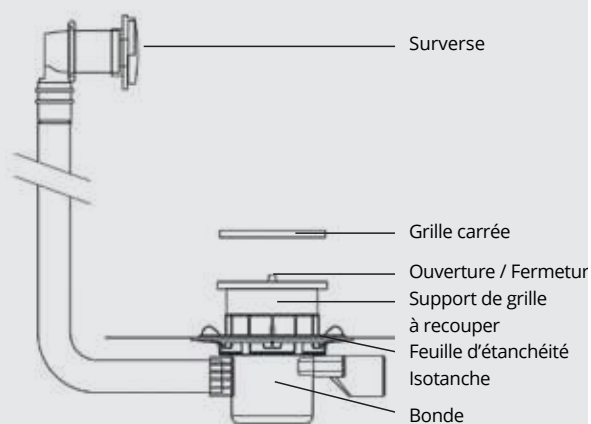

| | DÉSIGNATION | EMB | COLIS | RÉF | PU EN € |
|--|--|--------------------|-------|--------|-------------------|
| | Isotanche Bain SH diam 50 livré complet avec sa surverse et sa fermeture clic-clac pour une baignoire maçonnée de 1800 x 900 x 500 | Boîte individuelle | 1 | 230269 | 1 170,10 € |
| | Autres dimensions sur mesure, sur devis | Boîte individuelle | 1 | 230277 | SUR DEVIS |

NF ISOTANCHE SPÉCIAL ACCESSIBILITÉ

RÉALISER UNE DOUCHE AVEC ÉTANCHÉITÉ SOUS BAIGNOIRE «SPÉCIAL ACCESSIBILITÉ»

Les arrêtés du 1er Janvier 2010 et du 11 Septembre 2020 relatifs à l'accessibilité encadrent l'installation de douches et de baignoires dans les logements individuels et collectifs.





Les douches doivent être installées à fleur de sol (sans ressaut) et l'installation d'une baignoire doit être faite en anticipant sa transformation en douche « sans travaux sur les existants ».

Isotanche spécial accessibilité permet de prévoir la réalisation d'une douche avec étanchéité sous une baignoire, pour la transformation ultérieure de la baignoire en douche. Cet équipement complet, équipé d'une bonde Isotanche NF haut débit (75l/m) à sortie horizontale ou verticale, d'une platine d'étanchéité de 50 cm et d'un manchon Rotaplug permettant le raccordement de la baignoire, est la solution pour se conformer à la législation.

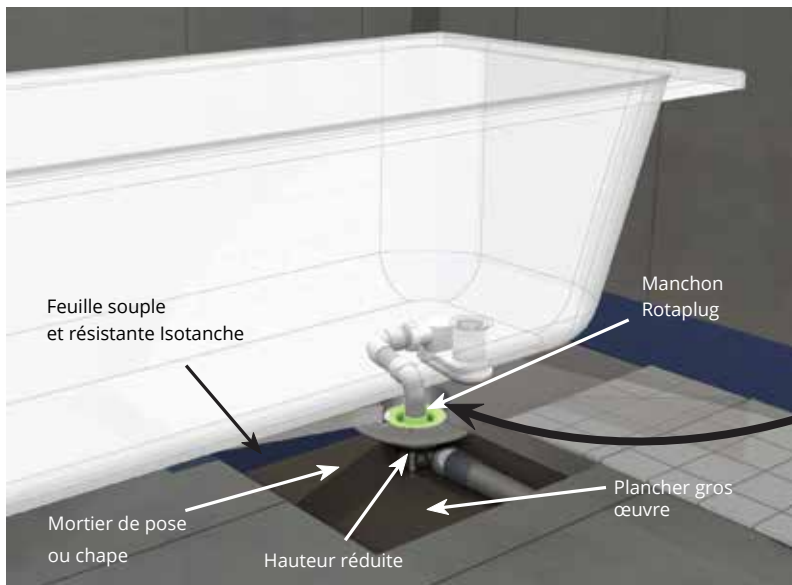
ISOTANCHE SPÉCIAL ACCESSIBILITÉ EN 4 AVANTAGES :

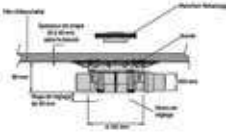
- > **Pratique** (facilite l'installation ultérieure d'une douche de plain pied)
- > **Conforme** (au décret concernant l'accessibilité et donc compatible pour les PMR)
- > **Rapide** (une pose simplifiée qui fait gagner du temps)
- > **Étanchéité garantie** (sous la baignoire)

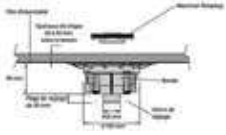

| | DÉSIGNATION | EMB | COLIS | RÉF | PU EN € |
|---|--|--------------------|-------|--------|----------------|
|  | Manchon Rotaplug Baignoire pour Isotanche Classic PRO | Boîte individuelle | 1 | 230435 | 38,90 € |
|  | Isotanche Rotaplug bain sortie horizontale  | Boîte individuelle | 1 | 230436 | 97,90 € |
|  | Isotanche Rotaplug bain sortie verticale  | Boîte individuelle | 1 | 230437 | 97,90 € |

LA GAMME NATOSEC

Le système Natosec permet la réalisation rapide et sûre de votre étanchéité sous carrelage. Une gamme complète de produits professionnels pour l'étanchéité de toute la salle de bain : les sols, les murs, les pourtours de robinetterie, de vasque...

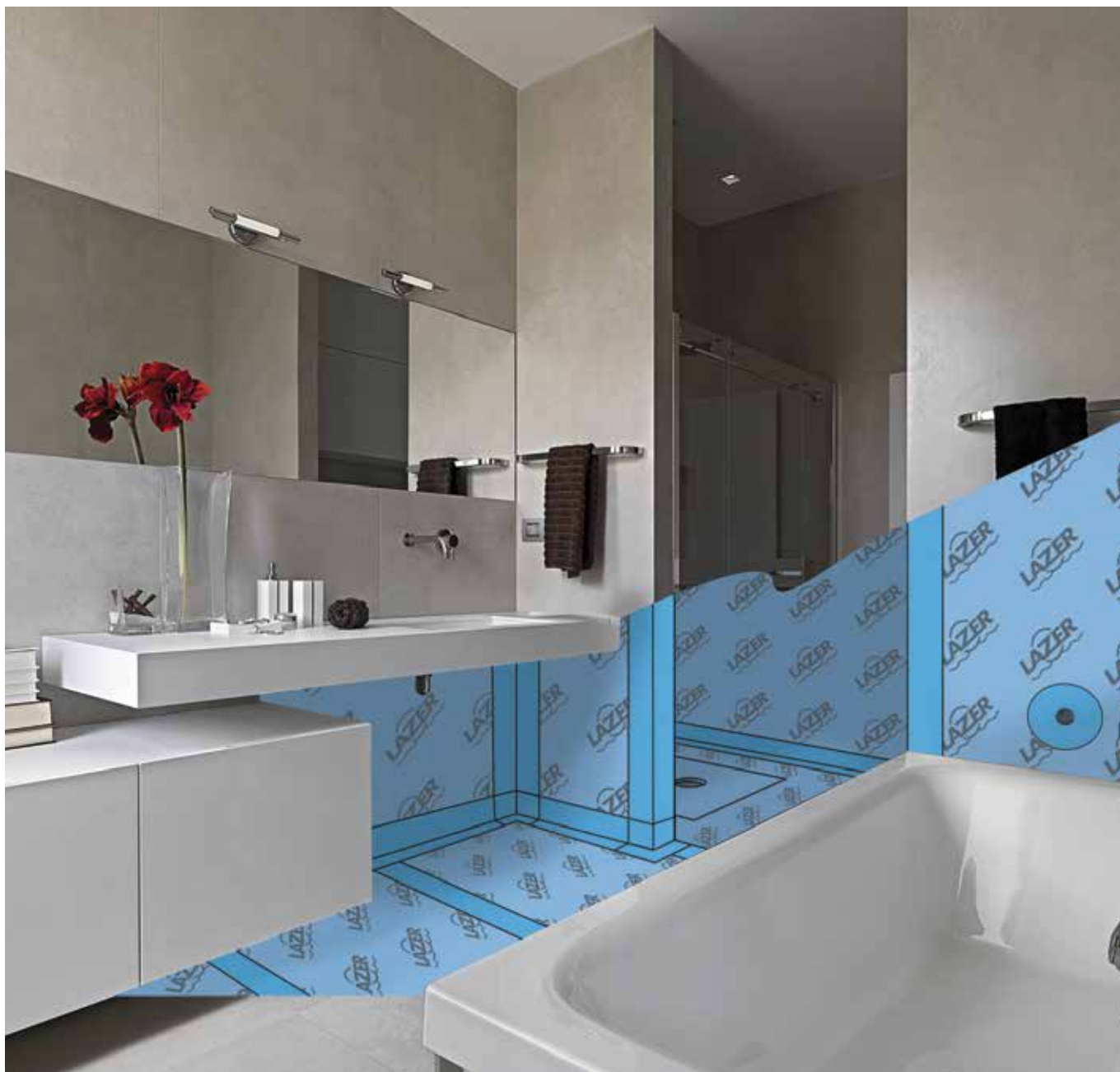

LA SIMPLICITÉ : DÉROULER, COLLER , CARRELER !

QUAND UTILISER LES PRODUITS NATOSEC :

- > Pour l'étanchéité des sols et des murs avec un seul produit.
- > Pour un approvisionnement facile de votre chantier, un produit maniable pour sa mise en œuvre.
- > Pour une étanchéité dans tous les milieux humides (salle de bains, cuisines, piscines...).
- > Pour couvrir de larges surfaces rapidement et économiquement.

NATOSEC SOLS & MURS



NATOSEC DOUCHE CLASSIC



Siphon Classic sortie horizontale
Débit 75 l/min

Siphon Classic sortie verticale
Débit 75 l/min

Siphon extra-plat
Débit 42 l/min

NATOSEC DOUCHE LINÉAL

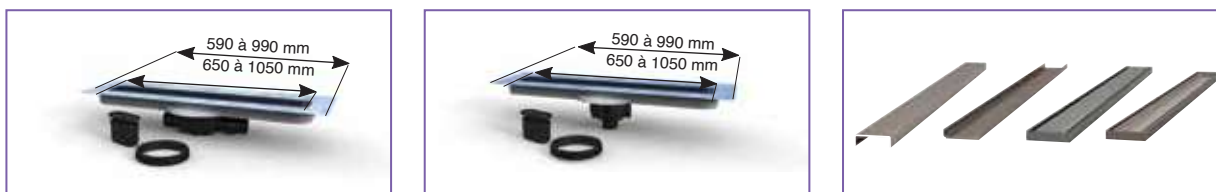

Siphon horizontal

Siphon vertical

NATOSEC DOUCHE VERTIS

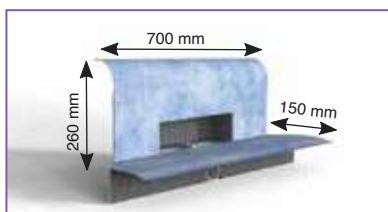

Natosec Vertis angle

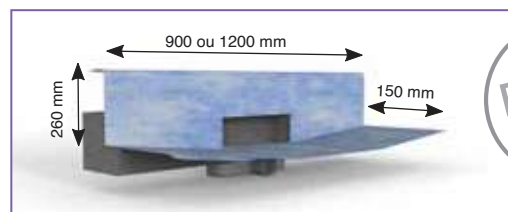

Natosec Vertis



KIT DOUCHE NATOSEC

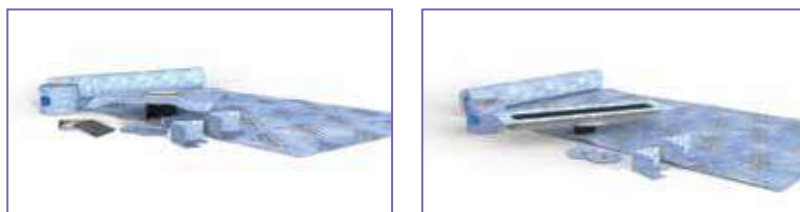

CLASSIC :

- 1 Natosec Classic avec siphon et grille
- 1 natte d'étanchéité
- 1 bande d'étanchéité
- 2 collerettes d'étanchéité pour tuyauterie
- 2 angles rentrants d'étanchéité
- Prévoir en supplément la colle étanche Natocol

LINÉAL :

- 1 Natosec Linéal avec siphon et grille
- 1 natte d'étanchéité
- 1 bande d'étanchéité
- 2 collerettes d'étanchéité pour tuyauterie
- 2 angles rentrants d'étanchéité
- Prévoir en supplément la barrette d'écoulement et la colle étanche Natocol

NATOSEC SOLS & MURS

Natosec est une natte d'étanchéité en polyéthylène souple revêtue d'un non tissé afin d'assurer la pose directe du carrelage.

Le système complet composé également de collerette, de bande d'angles et de colle vous assure une étanchéité parfaite.

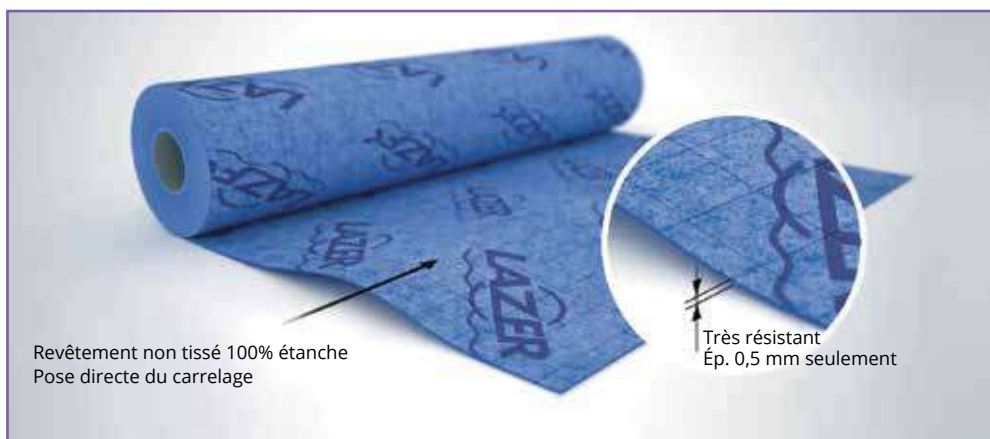



1ÈRE ÉTAPE

Coller directement votre natte sur votre sol et vos murs à l'aide du mortier-colle.

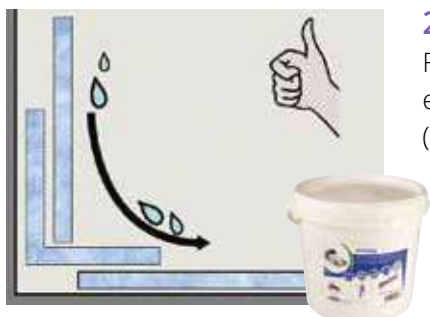
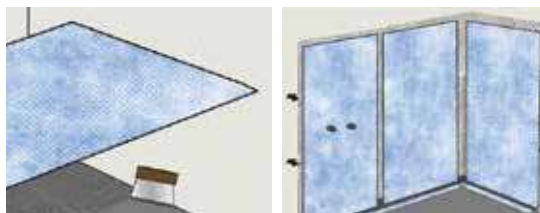

2ÈME ÉTAPE

Faire chevaucher les bandes en les collant avec Natocol (colle étanche).

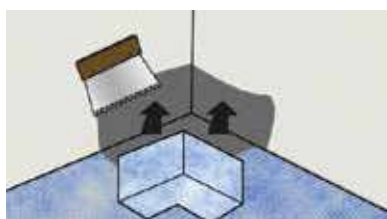
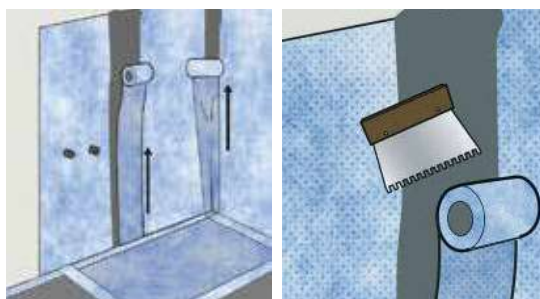

3ÈME ÉTAPE

Passer ensuite au collage des angles avec la colle Natocol (colle étanche).

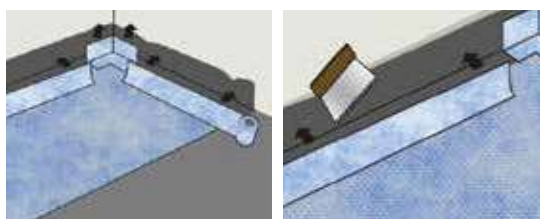

4ÈME ÉTAPE

Les collerettes sont fournies pour le passage des tuyaux, garantissant ainsi une étanchéité optimale.



| | DÉSIGNATION | EMB | COLIS | RÉF | PU EN € |
|--|---|--------------------|-------|--------|-----------------|
| | Natte d'étanchéité Natosec rouleau de 5 m x 1m | Boîte individuelle | 1 | 325000 | 131,20 € |
| | Natte d'étanchéité Natosec rouleau de 10 m x 1m | Boîte individuelle | 1 | 325001 | 242,50 € |
| | Natte d'étanchéité Natosec rouleau de 30 m x 1m | Boîte individuelle | 1 | 325002 | 642,60 € |
| | Bande d'étanchéité Natosec 10 m x 120mm | Boîte individuelle | 1 | 325010 | 91,10 € |
| | Bande d'étanchéité Natosec 30 m x 250mm | Boîte individuelle | 1 | 325012 | 343,00 € |
| | Angle rentrant Natosec lot de 2 pièces | Boîte individuelle | 1 | 325025 | 21,10 € |
| | Angle sortant Natosec lot de 2 pièces | Boîte individuelle | 1 | 325026 | 24,00 € |
| | Collerette d'étanchéité Natosec pour tuyauterie lot de 2 pièces | Boîte individuelle | 1 | 325027 | 25,00 € |
| | Colle étanche Natocol en 1,85 kg | Boîte individuelle | 1 | 325030 | 48,50 € |
| | Colle étanche Natocol en 4,25 kg | Boîte individuelle | 1 | 325031 | 84,80 € |
| | Mortier-colle gris pour fixation et carrelage Panodur Sac de 7 kg | Boîte individuelle | 1 | 290369 | 44,10 € |

NATOSEC POUR LA RÉALISATION DE VOTRE DOUCHE À L'ITALIENNE

NATOSEC DOUCHE CLASSIC

Pour la réalisation de votre douche de plain pied. Une natte d'étanchéité de 500 x 500 et un siphon de sol avec grille carrée.

SIPHON ROTASLIM EXTRA-PLAT SORTIE HORIZONTALE

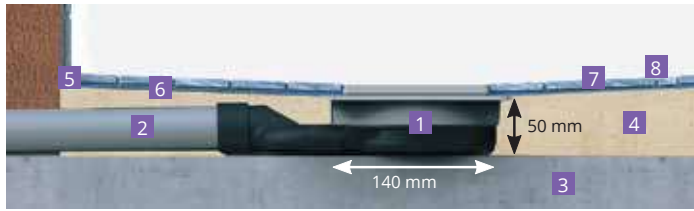

1. Siphon de sol Rotaflux
2. Tube PVC DN40
3. Dalle
4. Chape
5. Colle Panodur
6. Natosec
7. Colle Panodur
8. Carrelage



SIPHON ROTAFLEX À SORTIE VERTICALE



1. Siphon de sol Rotaflux
2. Tube PVC DN50
3. Scellement
4. Dalle
5. Chape
6. Colle Panodur
7. Natosec
8. Colle Panodur
9. Carrelage

Existe également en sortie horizontale

1 RÉSERVER



2 POSER



3 ÉTANCHER



4 CARRELER



LES PRODUITS NÉCESSAIRES

- > 1 siphon de sol Natosec au choix
- > 1 natte d'étanchéité Natosec
- > 1 sac de mortier-colle (réf 290369))

OU

- > 1 kit de douche Natosec Classic
- > 1 colle étanche Natocol

Existe également en kit

NATOSEC DOUCHE LINÉAL AVEC ÉCOULEMENT LINÉAIRE

Pour la réalisation de votre douche de plain pied. Une natte d'étanchéité et un siphon de sol avec écoulement linéaire.

SIPHON ROTASLIM EXTRA-PLAT LINEAL

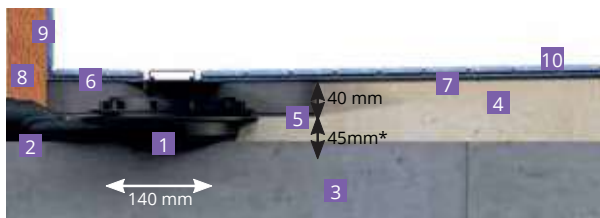

1. Siphon de sol Rotaflux
2. Tube PVC DN50
3. Dalle
4. Chape
5. Colle Panodur
6. Natosec
7. Colle Panodur
8. Cloison
9. Colle Panodur
10. Carrelage

*ou 73 mm avec le siphon classique Rotaflux Linéal



SIPHON ROTAFLEX LINEAL À SORTIE VERTICALE

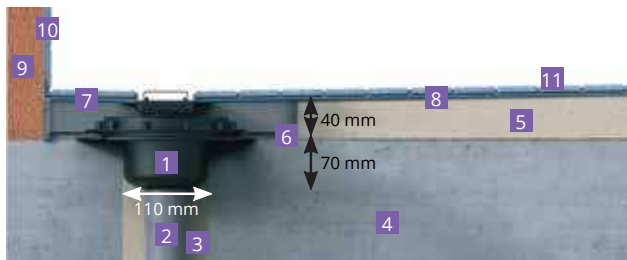

1. Siphon de sol Rotaflux
2. Tube PVC DN50
3. Scellement
4. Dalle
5. Chape
6. Colle Panodur
7. Natosec
8. Colle Panodur
9. Cloison
10. Colle Panodur
11. Carrelage

1 RÉSERVER



2 POSER



3 ÉTANCHER

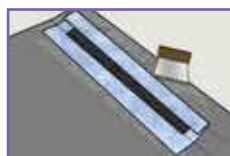

4 CARRELER



LES PRODUITS NÉCESSAIRES

- > 1 siphon de sol Natosec Linéal (SV ou SH)
- > 1 barrette inox ou à carrelage (avec ou sans cadre) au choix
- > 1 natte d'étanchéité Natosec
- > 1 sac de mortier-colle (réf 290369))

OU

- > 1 kit de douche Natosec Linéal
- > 1 colle étanche Natocol

Existe également en kit

NATOSEC

POUR LA RÉALISATION DE VOTRE DOUCHE À L'ITALIENNE

NATOSEC DOUCHE VERTIS DROIT

SIPHON ROTAFLUX À SORTIE HORIZONTALE

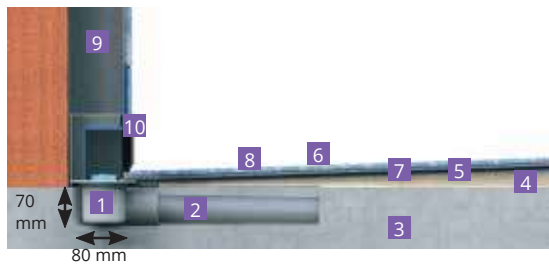

- 1. Siphon de sol Rotaflux
- 2. Tube PVC DN40
- 3. Dalle
- 4. Chape
- 5. Colle Panodur
- 6. Natosec
- 7. Colle Panodur
- 8. Carrelage
- 9. Doublage Panodur
- 10. Grille décor

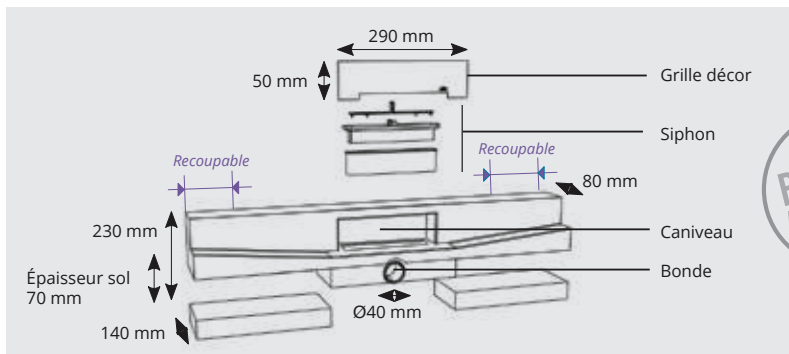

1 RÉSERVER



2 MAÇONNER

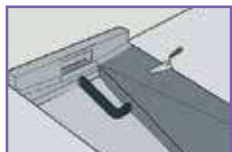

3 ÉTANCHER



4 CARRELER



LES PRODUITS NÉCESSAIRES

- > 1 siphon de sol Natosec Vertis droit
- > 1 grille Vertis
- > 1 sac de mortier-colle (réf 290369)
- > 1 natte d'étanchéité Natosec

NATOSEC DOUCHE VERTIS ANGLE

SIPHON ROTAFLUX À SORTIE HORIZONTALE

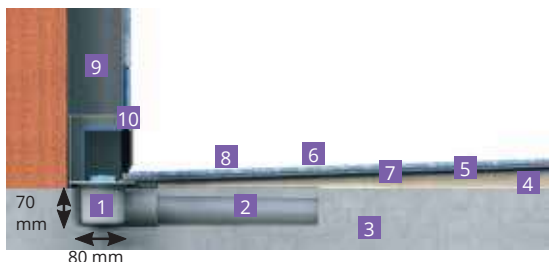

- 1. Siphon de sol Rotaflux
- 2. Tube PVC DN40
- 3. Dalle
- 4. Chape
- 5. Colle Panodur
- 6. Natosec
- 7. Colle Panodur
- 8. Carrelage
- 9. Doublage Panodur
- 10. Grille décor

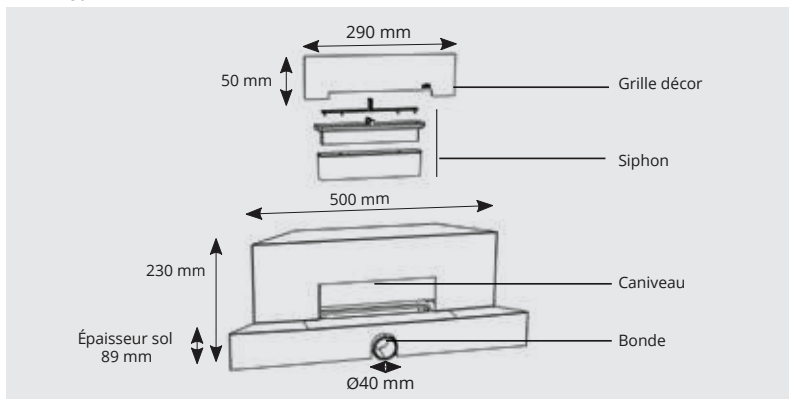

1 RÉSERVER

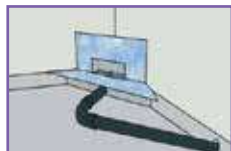

2 MAÇONNER



3 ÉTANCHER

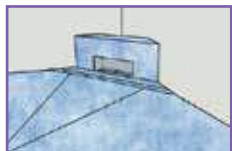

















4 CARRELER











LES PRODUITS NÉCESSAIRES

- > 1 siphon de sol Natosec Vertis angle
- > 1 grille Vertis
- > 1 sac de mortier-colle (réf 290369)
- > 1 natte d'étanchéité Natosec

NATOSEC CLASSIC, LINÉAL ET VERTIS

| | DÉSIGNATION | EMB | COLIS | RÉF | PU EN € |
|---|---|--------------------|-------|--------|-----------------|
|  | Natosec Classic 500x500 siphon de sol Rotaflux SH grille carrée Target | Boîte individuelle | 1 | 325050 | 133,20 € |
|  | Natosec Classic 500x500 siphon de sol Rotaflux SV grille carrée Target | Boîte individuelle | 1 | 325051 | 133,20 € |
|  | Natosec Extra-plat 500x500 siphon de sol Rotaslim SH grille carrée Target | Boîte individuelle | 1 | 325052 | 133,20 € |
|  | Natosec linéal mini 300 avec siphon rotaflux sortie horizontale | Boîte individuelle | 1 | 325069 | 301,30 € |
|  | Natosec linéal mini 300 avec siphon rotaflux sortie Verticale | Boîte individuelle | 1 | 325068 | 301,30 € |
|  | Natosec Lineal 590 avec siphon de sol Sortie Horizontale pour Lineal 800 | Boîte individuelle | 1 | 325053 | 329,10 € |
|  | Natosec Lineal 590 avec siphon de sol Sortie Verticale pour Lineal 800 | Boîte individuelle | 1 | 325054 | 329,10 € |
|  | Natosec Lineal 690 avec siphon de sol Sortie Horizontale pour Lineal 900 | Boîte individuelle | 1 | 325055 | 341,70 € |
|  | Natosec Lineal 690 avec siphon de sol Sortie Verticale pour Lineal 900 | Boîte individuelle | 1 | 325056 | 341,70 € |
|  | Natosec Lineal 790 avec siphon de sol Sortie Horizontale pour Lineal 1000 | Boîte individuelle | 1 | 325057 | 354,30 € |
|  | Natosec Lineal 790 avec siphon de sol Sortie Verticale pour Lineal 1000 | Boîte individuelle | 1 | 325058 | 354,30 € |
|  | Natosec Lineal 890 avec siphon de sol Sortie Horizontale pour Lineal 1100 | Boîte individuelle | 1 | 325059 | 364,00 € |
|  | Natosec Lineal 890 avec siphon de sol Sortie Verticale pour Lineal 1100 | Boîte individuelle | 1 | 325060 | 364,00 € |
|  | Natosec Lineal 990 avec siphon de sol Sortie Horizontale pour Lineal 1200 | Boîte individuelle | 1 | 325061 | 378,10 € |
|  | Natosec Lineal 990 avec siphon de sol Sortie Verticale pour Lineal 1200 | Boîte individuelle | 1 | 325062 | 378,10 € |
|  | Barrette décor inox Lineal I 590 pour Lineal 800 | Boîte individuelle | 1 | 380050 | 80,10 € |
| | Barrette décor inox Lineal I 690 pour Lineal 900 | Boîte individuelle | 1 | 380051 | 85,40 € |
| | Barrette décor inox Lineal I 790 pour Lineal 1000 | Boîte individuelle | 1 | 380052 | 87,90 € |
| | Barrette décor inox Lineal I 890 pour Lineal 1100 | Boîte individuelle | 1 | 380053 | 95,60 € |
| | Barrette décor inox Lineal I 990 pour Lineal 1200 | Boîte individuelle | | 380054 | 98,30 € |
| | Barrette décor inox I 300 pour Lineal mini | Boîte individuelle | 1 | 380055 | 64,70 € |
|  | Barrette décor inox Lineal + cadre I 600 pour Lineal 800 | Boîte individuelle | 1 | 380060 | 194,00 € |
| | Barrette décor inox Lineal + cadre I 700 pour Lineal 900 | Boîte individuelle | 1 | 380061 | 209,40 € |
| | Barrette décor inox Lineal + cadre I 800 pour Lineal 1000 | Boîte individuelle | 1 | 380062 | 222,40 € |
| | Barrette décor inox Lineal + cadre I 900 pour Lineal 1100 | Boîte individuelle | 1 | 380063 | 245,60 € |
| | Barrette décor inox Lineal + cadre I 1000 pour Lineal 1200 | Boîte individuelle | 1 | 380064 | 250,80 € |

| | DÉSIGNATION | EMB | COLIS | RÉF | PU EN € |
|--|---|--------------------|-------|--------|-----------------|
|  | Barrette à carreler inox Lineal I 590 pour Lineal 800 | Boîte individuelle | 1 | 380070 | 139,60 € |
| | Barrette à carreler inox Lineal I 690 pour Lineal 900 | Boîte individuelle | 1 | 380071 | 147,30 € |
| | Barrette à carreler inox Lineal I 790 pour Lineal 1000 | Boîte individuelle | 1 | 380072 | 157,70 € |
| | Barrette à carreler inox Lineal I 890 pour Lineal 1100 | Boîte individuelle | 1 | 380073 | 168,10 € |
| | Barrette à carreler inox Lineal I 990 pour Lineal 1200 | Boîte individuelle | 1 | 380074 | 175,80 € |
| | Barrette à carreler inox Lineal I 300 pour Lineal mini | Boîte individuelle | 1 | 380075 | 113,70 € |
|  | Barrette à carreler inox linéal + cadre I 600 pour linéal 800 | Boîte individuelle | 1 | 380080 | 253,40 € |
| | Barrette à carreler inox linéal + cadre I 700 pour linéal 900 | Boîte individuelle | 1 | 380081 | 279,20 € |
| | Barrette à carreler inox linéal + cadre I 800 pour linéal 1000 | Boîte individuelle | 1 | 380082 | 292,20 € |
| | Barrette à carreler inox linéal + cadre I 900 pour linéal 1100 | Boîte individuelle | 1 | 380083 | 318,10 € |
| | Barrette à carreler inox linéal + cadre I 1000 pour linéal 1200 | Boîte individuelle | 1 | 380084 | 336,20 € |
|  | Kit de douche Natosec Classic 5 m² avec siphon de sol Rotaflux SH grille carrée Target | Boîte individuelle | 1 | 325100 | 336,10 € |
| | Kit de douche Natosec Classic 10 m² avec siphon de sol Rotaflux SH grille carrée Target | Boîte individuelle | 1 | 325101 | 476,20 € |
| | Kit de douche Natosec Classic 5 m² avec siphon de sol Rotaflux SV grille carrée Target | Boîte individuelle | 1 | 325102 | 336,10 € |
| | Kit de douche Natosec Classic 10 m² avec siphon de sol Rotaflux SV grille carrée Target | Boîte individuelle | 1 | 325103 | 476,20 € |
|  | Kit de douche Natosec Lineal 690 5 m² avec siphon de sol SH | Boîte individuelle | 1 | 325104 | 546,00 € |
| | Kit de douche Natosec Lineal 690 10 m² avec siphon de sol SH | Boîte individuelle | 1 | 325105 | 685,90 € |
| | Kit de douche Natosec Lineal 690 5 m² avec siphon de sol SV | Boîte individuelle | 1 | 325106 | 546,00 € |
| | Kit de douche Natosec Lineal 690 10 m² avec siphon de sol SV | Boîte individuelle | 1 | 325107 | 685,90 € |
|  | Natosec Vertis 900 avec siphon sortie horizontale | Boîte individuelle | 1 | 325120 | 306,70 € |
| | Natosec Vertis 1200 avec siphon sortie horizontale Sortie avant | Boîte individuelle | 1 | 325121 | 362,60 € |
|  | Natosec Vertis angle 900 avec siphon sortie horizontale Sortie avant | Boîte individuelle | 1 | 325122 | 373,10 € |
|  | Grille décor Vertis | Boîte individuelle | 1 | 340080 | 110,90 € |
|  1,4 KG POUR 1M² | Colle étanche Natocol en 1,85 kg | Pot de 1,85 kg | 1 | 325030 | 48,50 € |
| | Colle étanche Natocol en 4,25 kg | Pot de 4,25 kg | 1 | 325031 | 84,80 € |
|  4 KG POUR 1M² | Mortier-colle gris pour fixation et carrelage Panodur Sac de 7 kg | Boîte individuelle | 1 | 290369 | 44,10 € |

LA GAMME SOLUSEC

Notre gamme Solusec est composée de 4 catégories de siphons pour s'adapter au mieux à vos besoins. Les gammes SOLUSEC sont les suivantes : Classic, Linéal, Frontal et d'Angle.

Leur qualité professionnelle (en inox, laiton ou pvc), leurs multiples dimensions et le design abouti de leurs grilles en font des produits supérieurs. La polyvalence d'utilisation est l'un des éléments clés de cette gamme (aussi bien pour la salle de bain, plan de travail, terrasses, vestiaires, collectivités, locaux professionnels..).



QUAND UTILISER LES PRODUITS SOLUSEC :

- Lorsqu'une solution économique est recherchée
 - Lorsque vous recherchez un spectre très large d'utilisation avec un minimum de contraintes.
- (aussi bien pour la salle de bain, plan de travail, terrasses, vestiaires, collectivités, locaux professionnels...) - Pour sécuriser l'installation via une étanchéité liquide.

Plusieurs designs au choix, plusieurs utilisations possibles :

- Pour la réalisation de douches à l'italienne
- Pour les collectivités, cuisines, vestiaires, industrie
- Pour les terrasses....

SOLUSEC CLASSIC



SOLUSEC EXTRA-PLAT



SOLUSEC LINÉAL



SOLUSEC LINÉAL FRONTAL



SOLUSEC D'ANGLE



SEL & SPEC



SOLUSEC CLASSIC

D'une robustesse exceptionnelle, ces siphons de sol s'adaptent à toutes les applications :

- Douche à l'italienne avec étanchéité au plomb.
- Restaurants, cuisines, artisans, boucheries, charcuteries..
- Industries agro-alimentaires, laboratoires, industries pharmaceutiques, collectivités, hôpitaux, terrasses, balcons, piscines...

Convient aux sols carrelés et également aux sols industriels.

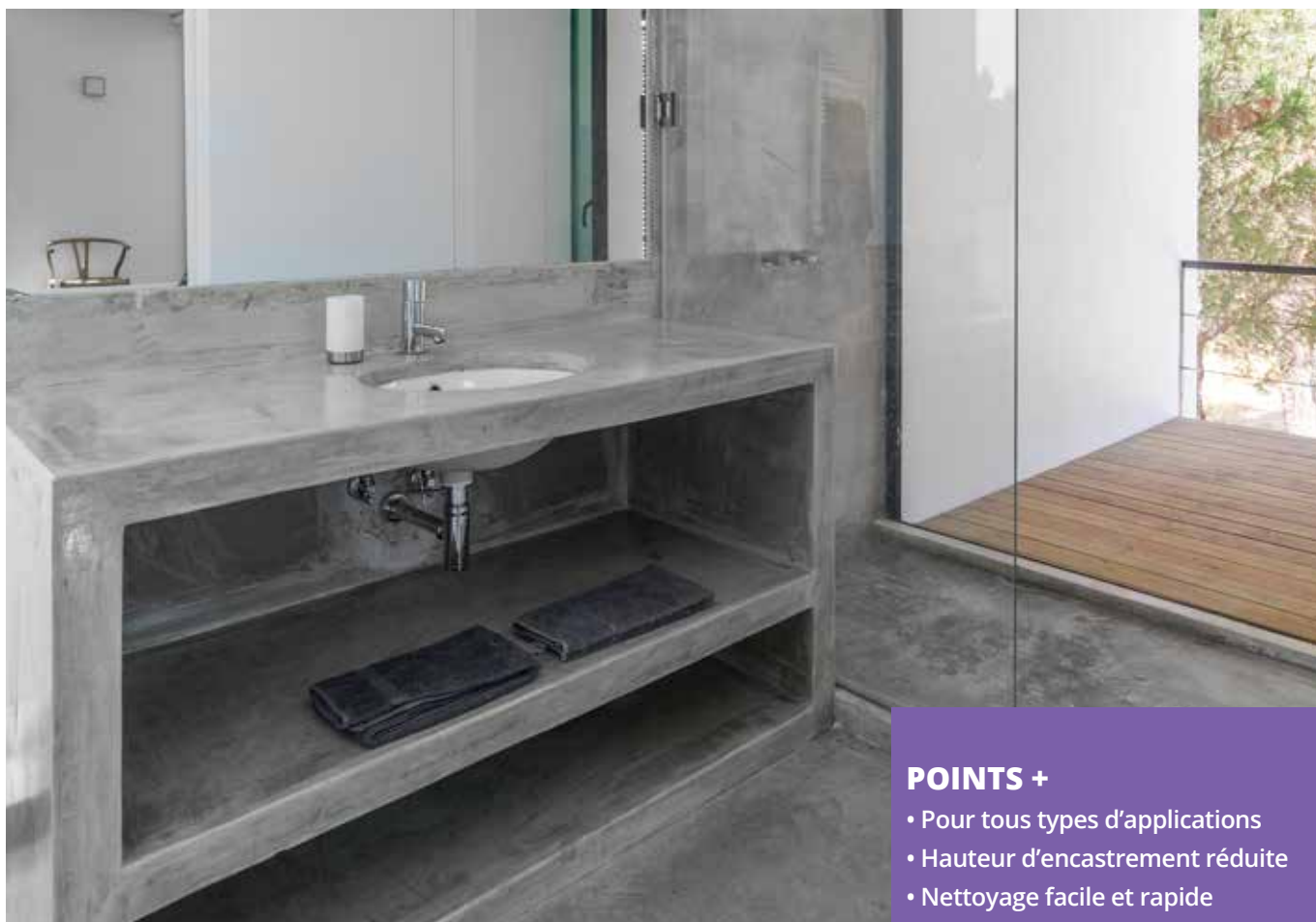

POINTS +

- Pour tous types d'applications
- Hauteur d'encastrement réduite
- Nettoyage facile et rapide

1 RÉSERVER



2 POSER



3 ÉTANCHER



4 CARRELER

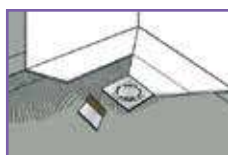

LES PRODUITS NÉCESSAIRES

- > 1 siphon de sol au choix
- étanchéité liquide SEL (réf 290371)

Existe en sortie horizontale et verticale

SIPHON DE SOL ACIER INOXYDABLE 100 X 100 MM

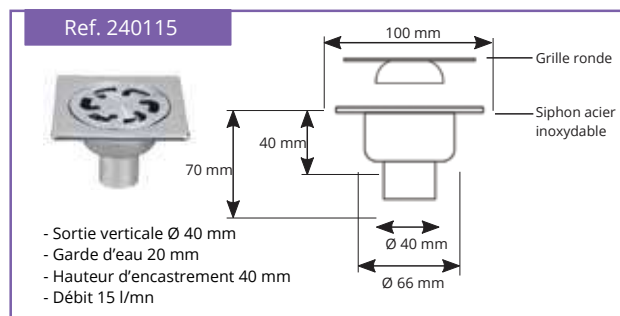

SIPHON DE SOL ACIER INOXYDABLE 150 X 150 MM

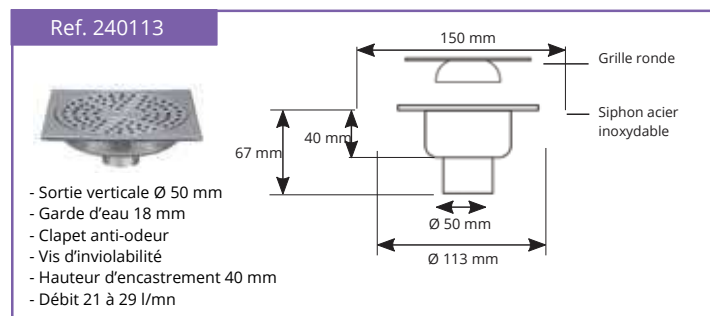

SIPHON DE SOL ACIER INOXYDABLE 200 X 200 MM

Réf. 240114

- Sortie verticale Ø 50 mm
- Garde d'eau 18 mm
- Clapet anti-odeur
- Vis d'inviolabilité
- Hauteur d'encastrement 40 mm
- Débit 21 à 30 l/mn

SIPHON DE SOL LAITON CHROMÉ 120 X 120 MM

Réf. 240109

- Sortie horizontale Ø 40 mm
- Garde d'eau 8 mm
- Hauteur d'encastrement 33 mm
- Débit 19 l/mn

SIPHON DE SOL LAITON CHROMÉ 100 X 100 MM

Réf. 240110

- Sortie verticale 1"1/4
- Douille PVC Ø 32
- Garde d'eau 8 mm
- Hauteur d'encastrement 30 mm
- Débit 28 l/mn

SIPHON DE SOL GRILLE LAITON CHROME 120 X 120 MM SH

Réf. 240116

- Sortie horizontale Ø 40 mm
- Douille PVC Ø 50
- Garde d'eau 15 mm
- Hauteur d'encastrement 70 mm
- Débit 23 l/mn

SIPHON DE SOL GRILLE LAITON CHROME 120 X 120 MM SV

Réf. 240117

- Sortie verticale Ø 40 mm
- Douille PVC Ø 50
- Garde d'eau 15 mm
- Hauteur d'encastrement 54 mm
- Débit 23 l/mn

SIPHON DE SOL EXTRA-PLAT AVEC PLATINE GRILLE 100 X 100

Réf. 240118

- Sortie horizontale Ø 40
- Garde d'eau 30 mm
- Hauteur d'encastrement 50 mm
- Débit 24 l/mn

SIPHON DE SOL EXTRA-PLAT AVEC PLATINE GRILLE 120 X 120

Réf. 240119

- Sortie horizontale Ø 40 mm
- Garde d'eau 30 mm
- Hauteur d'encastrement 50 mm
- Débit 24 l/mn

SIPHON DE SOL EXTRA-PLAT AVEC PLATINE GRILLE 150 X 150

Réf. 240120

- Sortie horizontale Ø 40 mm
- Garde d'eau 30 mm
- Hauteur d'encastrement 50 mm
- Débit 24 l/mn

| DÉSIGNATION | EMB | COLIS | RÉF | PU EN € |
|--|--------------------|-------|--------|-----------------|
| Siphon de sol laiton chromé Solusec 120 x 120 horizontal Diam. 40 | Boîte individuelle | 1 | 240109 | 57,50 € |
| Siphon de sol laiton chromé Solusec 100 x 100 vertical 1"1/4 | Boîte individuelle | 1 | 240110 | 48,50 € |
| Siphon de sol inox Solusec 150 x 150 pour tube 50 verticale | Boîte individuelle | 1 | 240113 | 98,60 € |
| Siphon de sol inox Solusec 200 x 200 pour tube 50 verticale | Boîte individuelle | 1 | 240114 | 213,50 € |
| Siphon de sol inox Solusec 100 x 100 pour tube 40 verticale | Boîte individuelle | 1 | 240115 | 32,90 € |
| Siphon de sol PVC Solusec 120 x 120 SH grille laiton chromé | Boîte individuelle | 1 | 240116 | 60,70 € |
| Siphon de sol PVC Solusec 120 x 120 SV grille laiton chromé | Boîte individuelle | 1 | 240117 | 60,70 € |
| Siphon de sol PVC Solusec avec platine 180 grille 100 x 100 extra-plat | Boîte individuelle | 1 | 240118 | 92,60 € |
| Siphon de sol PVC Solusec avec platine 180 grille 120 x 120 extra-plat | Boîte individuelle | 1 | 240119 | 92,60 € |
| Siphon de sol PVC Solusec extra plat avec platine grille 150 x 150 | Boîte individuelle | 1 | 240120 | 106,90 € |

SOLUSEC LINÉAL

Une solution esthétique et pratique pour la douche à l'italienne. Mais également pour toutes les utilisations où l'on recherche l'hygiène et le design.

POINTS +

- Tout inox
- Facile à poser : pieds réglables
- Évacuation optimale de l'eau

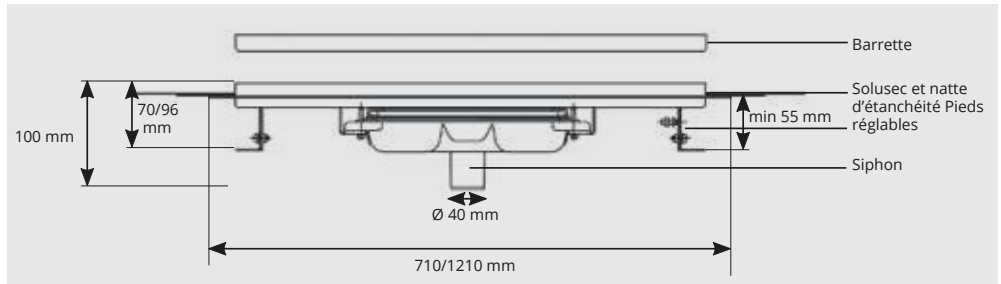

1 RÉSERVER

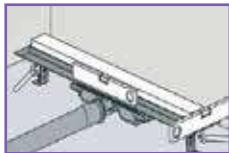

2 POSER

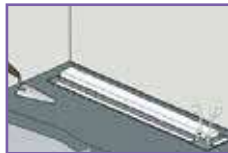

3 ÉTANCHER

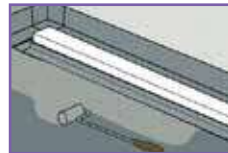

4 CARRELER



LES PRODUITS NÉCESSAIRES

- > 1 siphon de sol Solusec Linéal SH ou SV au choix
- > Étanchéité liquide SEL (réf 290371)
- > 1 grille décor

SOLUSEC LINÉAL FRONTAL

Pour un design qui se fond dans le mur. Ces modèles ont été pensés afin que la grille s'intègre parfaitement au plus près du mur garantissant ainsi une esthétique harmonieuse.

POINTS +

- Tout inox
- Pieds réglables
- Le positionnement contre le mur facilite la maçonnerie

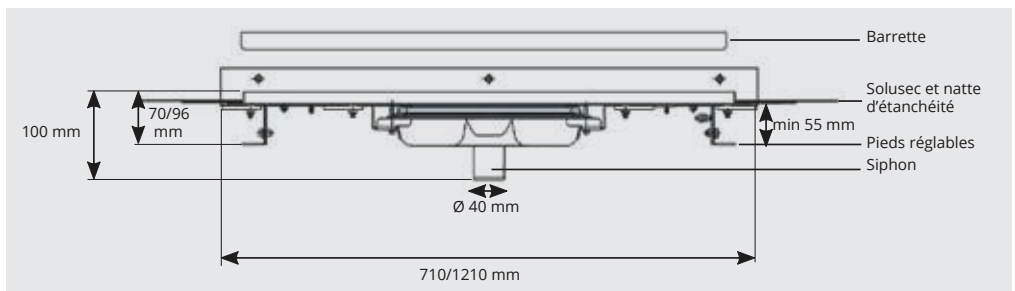

1 RÉSERVER

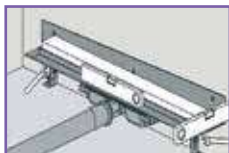

2 POSER

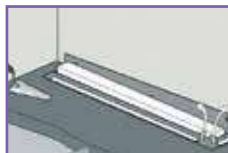

3 ÉTANCHER





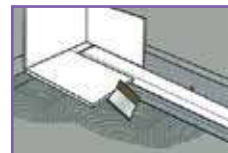



4 CARRELER



LES PRODUITS NÉCESSAIRES

- > 1 siphon de sol Solusec Linéal Frontal SH ou SV au choix
- > Étanchéité liquide SEL (réf 290371)
- > 1 grille décor

SOLUSEC LINÉAL, FRONTAL & ACCESSOIRES

| | DÉSIGNATION | EMB | COLIS | RÉF | PU EN € |
|---|--|--------------------|-------|--------|-----------------|
|  | Caniveau inox Solusec Lineal L750 D40 Sortie horizontale | Boîte individuelle | 1 | 240152 | 397,40 € |
| | Caniveau inox Solusec Lineal L850 D40 Sortie horizontale | Boîte individuelle | 1 | 240153 | 416,50 € |
| | Caniveau inox Solusec Lineal L950 D40 Sortie horizontale | Boîte individuelle | 1 | 240154 | 441,50 € |
| | Caniveau inox Solusec Lineal L1050 D40 Sortie horizontale | Boîte individuelle | 1 | 240155 | 466,70 € |
| | Caniveau inox Solusec Lineal L1150 D40 Sortie horizontale | Boîte individuelle | 1 | 240156 | 496,70 € |
|  | Caniveau inox Solusec Lineal L750 D40 Sortie verticale | Boîte individuelle | 1 | 240162 | 447,00 € |
| | Caniveau inox Solusec Lineal L850 D40 Sortie verticale | Boîte individuelle | 1 | 240163 | 468,60 € |
| | Caniveau inox Solusec Lineal L950 D40 Sortie verticale | Boîte individuelle | 1 | 240164 | 496,80 € |
| | Caniveau inox Solusec Lineal L1050 D40 Sortie verticale | Boîte individuelle | 1 | 240165 | 524,80 € |
|  | Caniveau inox Solusec frontal L750 D40 Sortie horizontale | Boîte individuelle | 1 | 240172 | 574,30 € |
| | Caniveau inox Solusec frontal L850 D40 Sortie horizontale | Boîte individuelle | 1 | 240173 | 603,10 € |
| | Caniveau inox Solusec frontal L950 D40 Sortie horizontale | Boîte individuelle | 1 | 240174 | 638,50 € |
| | Caniveau inox Solusec frontal L1050 D40 Sortie horizontale | Boîte individuelle | 1 | 240175 | 673,50 € |
| | Caniveau inox Solusec frontal L1150 D40 Sortie horizontale | Boîte individuelle | 1 | 240176 | 716,00 € |
|  | Caniveau inox Solusec frontal L750 D40 Sortie verticale | Boîte individuelle | 1 | 240182 | 574,30 € |
| | Caniveau inox Solusec frontal L850 D40 Sortie verticale | Boîte individuelle | 1 | 240183 | 603,10 € |
| | Caniveau inox Solusec frontal L950 D40 Sortie verticale | Boîte individuelle | 1 | 240184 | 638,50 € |
| | Caniveau inox Solusec frontal L1050 D40 Sortie verticale | Boîte individuelle | 1 | 240185 | 673,50 € |
| | Caniveau inox Solusec frontal L1150 D40 Sortie verticale | Boîte individuelle | 1 | 240186 | 716,00 € |
|  | Grille décor inox Solusec L750 | Boîte individuelle | 1 | 240132 | 124,30 € |
| | Grille décor inox Solusec L850 | Boîte individuelle | 1 | 240133 | 130,40 € |
| | Grille décor inox Solusec L950 | Boîte individuelle | 1 | 240134 | 136,80 € |
| | Grille décor inox Solusec L1050 | Boîte individuelle | 1 | 240135 | 142,80 € |
| | Grille décor inox Solusec L1150 | Boîte individuelle | 1 | 240136 | 149,30 € |
|  | Grille décor drop inox Solusec L950 | Boîte individuelle | 1 | 240144 | 136,80 € |
| | Grille décor drop inox Solusec L1050 | Boîte individuelle | 1 | 240145 | 142,80 € |
| | Grille décor drop inox Solusec L1150 | Boîte individuelle | 1 | 240146 | 149,30 € |

SOLUSEC D'ANGLE

Révolutionnaire pour votre douche, une grille ergonomique en angle avec un design raffiné.



POINTS +

- Pose intuitive
- Pieds réglables
- Encastrement réduit

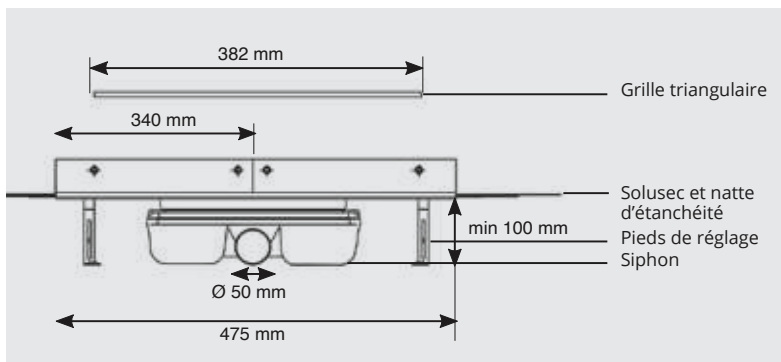

1 RÉSERVER

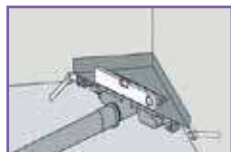

2 POSER



3 ÉTANCHER







4 CARRELER



LES PRODUITS NÉCESSAIRES

- > 1 siphon de sol Solusec EN ANGLE
- > Étanchéité liquide SEL (réf 290371)

| | DÉSIGNATION | EMB | COLIS | RÉF | PU EN € |
|---|--|--------------------|-------|--------|-------------------|
|  | Caniveau d'angle inox Solusec L270X382 D50 Sortie horizontale | Boîte individuelle | 1 | 240190 | 1 026,70 € |
|  | Membrane à coller en bande pour angle sol et mur 10 m | Boîte individuelle | 1 | 360115 | 56,90 € |
|  | Angle sortant PVC souple Panodur | Boîte individuelle | 1 | 360116 | 13,00 € |
|  | Angle rentrant PVC souple Panodur | Boîte individuelle | 1 | 360117 | 13,60 € |





SEL & SPEC

SEL & SPEC sont 2 systèmes différents à appliquer dans les locaux, milieux humides. L'idéal dans une salle de bain est d'appliquer un SEL sur le sol, le SPEC est lui à appliquer sur le ou les murs.

Notre SEL est un Système d'Étanchéité Liquide. C'est la réalisation d'une étanchéité par application à froid de résines liquides formant après polymérisation un revêtement continu, étanche et résistant à la fissuration.

Notre SEL est principalement utilisé en application autour d'un siphon de sol. Le SEL doit être appliqué sur une chape sèche, le sol doit posséder une pente minimale de 1%. Tous les points singuliers (angles, jonctions) doivent être traités avec des bandes de désolidarisation LAZER. Nos SELS & SPEC bénéficient d'un avis technique du CSTB. SPEC est un Système de Protection à l'Eau sous Carrelage.

Attention les SPEC n'assurent pas l'étanchéité d'un ouvrage, ils sont destinés à protéger les supports sensibles à l'eau.

| | DÉSIGNATION | EMB | COLIS | RÉF | PU EN € |
|---|---|--------------------|-------|--------|-----------------|
|  |  ATEC N°13-17/1383 Système d'étanchéité liquide pot de 5 kg + bande et angles (SEL) > POUR LES SOLS ET LES MURS = 2 m ² | Boîte individuelle | 1 | 290371 | 260,80 € |
|  |  ATEC N°13-17/1383 Pâte d'étanchéité murale liquide 2 kg SPEC > POUR LES MURS 700 g/m ² par couche > 1 à 2 couches peuvent être nécessaires | Boîte individuelle | 1 | 290366 | 44,90 € |
|  | Membrane adhésive en lé pour sol et mur 5 m | Boîte individuelle | 1 | 290352 | 266,40 € |



04

Produits techniques

Lazer vous propose une large gamme de produits techniques.

Ces produits ont acquis leur réputation de grande qualité sur leur fiabilité et leur simplicité d'utilisation et d'installation. Notre processus de fabrication inclut à chaque niveau des contrôles faisant la synthèse de grands standards internationaux pour la plus grande satisfaction de nos clients.

LES INDISPENSABLES

| | |
|--------------------------------------|------------|
| SOLUTIONS POSE BAC À DOUCHE | 124 |
| Stabilifast | 124 |
| Stabilibac | 125 |
| SOLUTION RÉNOVATION BAIGNOIRE | 126 |
| Modulofast | 126 |
| ETANCHÉITÉ, ACOUSTIQUE | 128 |
| Vibrabloc | 128 |
| Duotanche | 129 |



STABILFAST

Stabilfast est un système de pied innovant permettant la pose de tout type de receveurs de douche y compris les bacs extra-plats.

Son système de réglage automatique par l'intermédiaire d'un vérin intégré permet l'installation, avec une précision au 10^{ème} de millimètre, de receveurs à poser et à encastrer.

PIED DE RECEVEUR DE DOUCHE AUTONIVELANT



POINTS +

- Compatible avec les bacs à douche extra-plats
- Tenue en compression : 1 Tonne par pied
- Hauteur réglable de 45 à 100 mm Jusqu'à 120 mm avec réhausse
- Réglage automatique et autonivelant



1 RÉGLER VOS APPUIS PÉRIPHÉRIQUES



2 METTRE À NIVEAU



3 DISPOSER LES PIEDS ET INJECTER LA RÉSINE



4 TEMPS DE PRISE DE LA RÉSINE : 30 MIN

LES PRODUITS NÉCESSAIRES

Pour la réalisation de ce Cache tuyau :

- > 1 coffret Stabilfast (réf 150670)
- > 1 Pistolet pour application résine stabilfast (réf 290289)



COMPOSITION DU COFFRET

6 pieds autonivelants et réhausse empilables

1 résine de scellement

4 cales périphériques

6 réhausse empilables disponibles

| | DÉSIGNATION | EMB | COLIS | RÉF | PU EN € |
|--|--|--------------------|-------|--------|----------------|
| | Lot de 6 stabilfast avec réhausse (de 45 à 120 mm) | Boîte individuelle | 1 | 150670 | 47,40 € |
| | Lot de 6 réhausse Stabilfast | Boîte individuelle | 1 | 150671 | 14,70 € |
| | Pistolet application résine stabilfast | Sachet | 1 | 290289 | 35,30 € |

STABILIBAC

Plots stabilisateurs de bac à douche, Surélever - caler en un clin d'oeil

ÉCORESPONSABLE

Ultra résistant : **+ 300 kg** par pied
(au moins 4 pieds par receveur sont nécessaires)

Réglage de 68 à 125 mm
(jusqu'à 161 mm avec réhausse)

Graduation visible en mm pour un meilleur pré-réglage à blanc

Autobloquant



Encombrement réduit au niveau de la base
Seulement 105 mm !

FABRIQUÉ EN FRANCE

POINTS +

- Résistance de + 1,5 Tonne par lot de 5 pieds
- Fabriqué à 99% à partir de plastique recyclé



| | DÉSIGNATION | EMB | COLIS | RÉF | PU EN € |
|---|-------------------------------------|-------------------|-------|--------|----------------|
|  | Plot Stabilibac | Vrac | 60 | 150621 | 6,00 € |
| | Lot de 4 plots Stabilibac | Sachet individuel | 15 | 150620 | 23,70 € |
| | Lot de 5 plots Stabilibac | Sachet individuel | 12 | 150619 | 29,30 € |
| | Lot de 6 plots Stabilibac | Sachet individuel | 12 | 150614 | 36,10 € |
|  | Lot de 4 rallonges Stabilibac | Sachet individuel | 10 | 150625 | 10,20 € |
|  | Rallonge 36 mm pour plot Stabilibac | Vrac | 40 | 150626 | 2,50 € |

MODULOFAST SOLUTION RENOVATION

La solution universelle de rénovation avec un châssis de coffrage qui s'adapte à toutes vos configurations et contraintes.

Module réglable, juxtaposable et empilable avec plaques de renfort ajustables pour fixation de la robinetterie et autres accessoires.



**RÉSISTANT
À L'ARRACHEMENT**



**SANS
SAIGNÉES**



**SANS
POUSSIÈRE**



**MOINS
DE GRAVATS**



**RAPIDE ET FACILE
30 MIN PAR MODULE !**

LES DIFFÉRENTES CONFIGURATIONS

MODULE HAUT **B**

L 45 à 90 cm / H 195 à 250 cm / P 3,5 à 11 cm

MODULE BAS **A**

L 45 à 90 cm / H 80 à 120 cm / P 3,5 à 11 cm

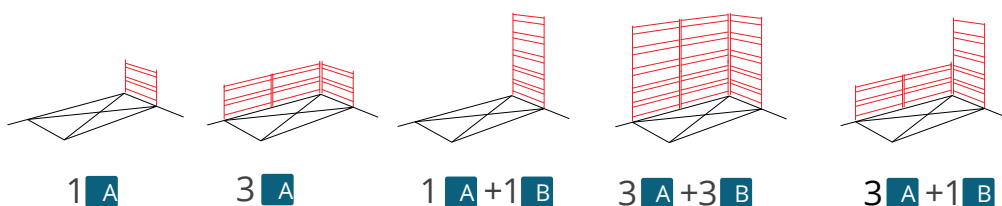



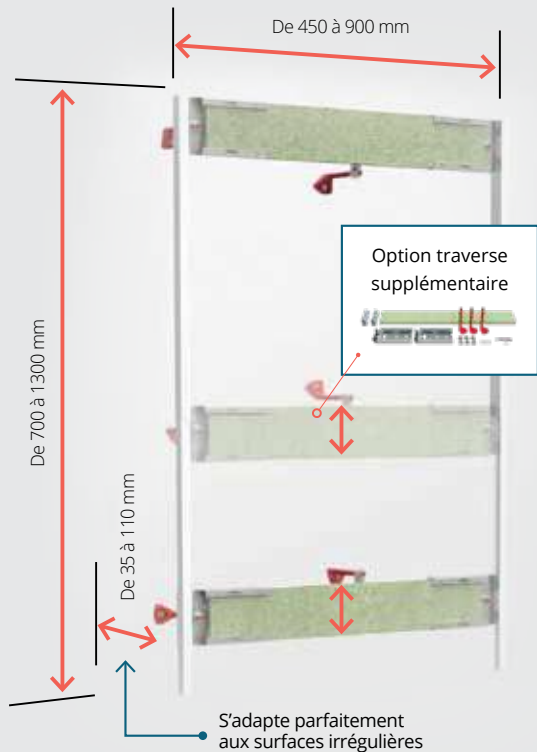

MODULE HAUT

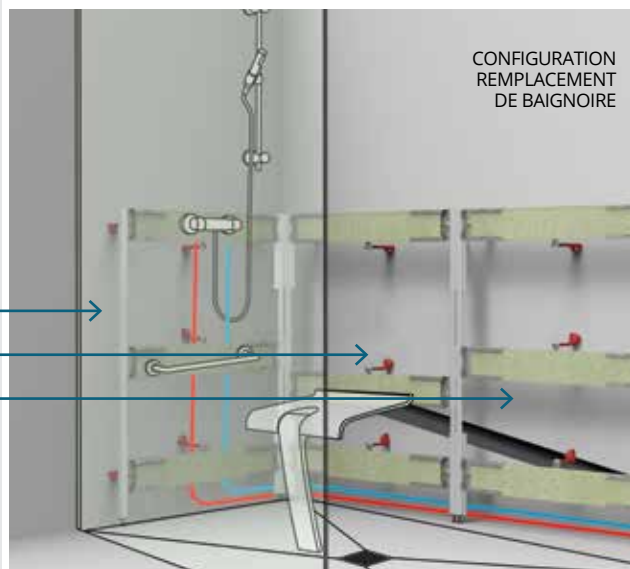
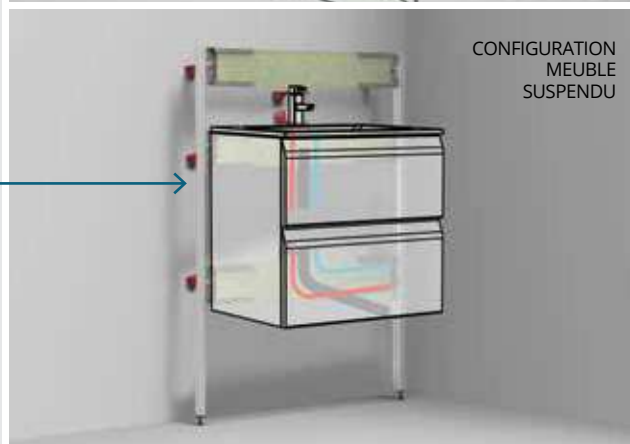
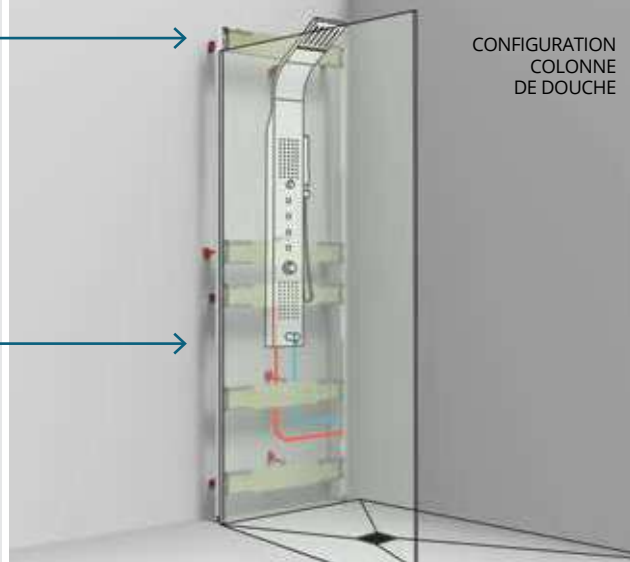
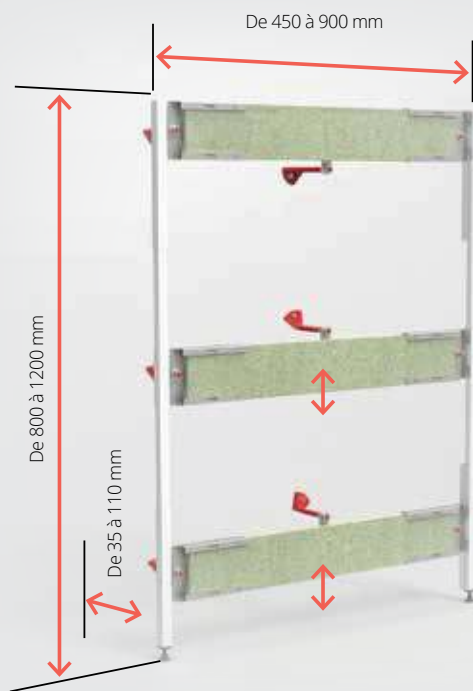

MODULE BAS



| | DÉSIGNATION | EMB | COLIS | RÉF | PU EN € |
|---|--|--------------------|-------|--------|-----------------|
|  | Modulofast module bas | Boîte individuelle | 1 | 410000 | 266,50 € |
|  | Modulofast module haut | Boîte individuelle | 1 | 410001 | 217,30 € |
|  | Tablette blanche Modulofast 1000 X 150 X 10 mm | Boîte individuelle | 1 | 410002 | 162,70 € |
|  | Tablette blanche Modulofast 2000 X 150 X 10 mm | Boîte individuelle | 1 | 410003 | 313,00 € |
|  | Traverse Modulofast en option | Boîte individuelle | 1 | 410004 | 102,60 € |

VIBRABLOC PLAQUES ACOUSTIQUES

Plaques isolantes acoustiques et adhésives. Matériau antibruit utilisé sur les pièces sujettes à vibrations. Particulièrement adapté aux applications pour lesquelles une bonne flexibilité est nécessaire, comme pour les baignoires aciers. Isole les parois par l'effet combiné de l'apport de masse et l'amortissement des phénomènes de coïncidence.



| | |
|-----------------------------|---|
| DESCRIPTION | Complexe bitumineux flexible à base de bitume, élastomère et charge à granulométrie variable. |
| PRÉSENTATION | Couche face visible : polyéthylène noir avec relief en losange Couche côté application : autoadhésif protégé par papier / PE siliconé |
| EMPLOI | Matériau antibruit utilisé sur les pièces sujettes à vibrations. Particulièrement adapté aux applications où une bonne flexibilité est nécessaire. Isole les parois par l'effet combiné de l'apport de masse et l'amortissement des phénomènes de coïncidence. |
| DENSITÉ | 1.8 - 2.0 |
| MASSE SURFACIQUE | de 5 kg/m ² |
| TENUE EN TEMPÉRATURE | Température de service : -20 à +80°C jusqu'à 180° en pointe. Température de pose : +15°C mini. Température de stockage : +10 / +35°C. |
| PRÉCAUTION DE POSE | Doit être appliqué sur une surface propre, sèche, exempte de corps gras, en appliquant une pression initiale importante sur toute la surface. Température recommandée 20°C. |
| INFLAMMABILITÉ | FMVSS 302 classe SE |

| | DÉSIGNATION | EMB | COLIS | RÉF | PU EN € |
|---|---|-------------------|--------------|------------|----------------|
|  | Lot de 4 plaques insonorisation bain Vibrabloc | sachet individuel | 15 | 150800 | 11,70 € |
| | Plaque insonorisation bain Vibrabloc 400 x 200 mm | vrac | 60 | 150801 | 2,85 € |

DUOTANCHE



SÉCURISEZ L'ÉTANCHÉITÉ DES BACS À DOUCHE ET DES BAIGNOIRES

LA SOLUTION pour l'étanchéité du pourtour des bacs à douche et des baignoires, sans oublier l'environnement des lavabos, bidets, éviers...



POINTS +

- Très facile à mettre en oeuvre grâce à sa bande adhésive double face alternée avec support non tissé
- 100 % étanche
- Breveté Lazer
- Plus de fuite autour des bacs à douche

FABRIQUÉ EN FRANCE

POURTOURS DES BACS À DOUCHE

Possibilité de protéger également des surfaces périphériques telles que plages, marches, étagères... en appliquant en complément la membrane adhésive en lé pour sol et mur.



POURTOURS DE BAIGNOIRES

C'est en périphérie que les risques d'infiltration sont les plus importants. Pour une tranquillité optimale, mettre systématiquement autour des baignoires et de tous les appareils sanitaires la membrane adhésive Duotanche double face alternée.

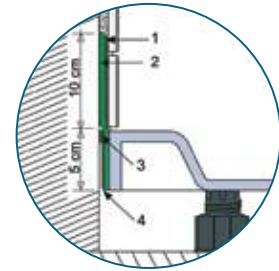

1. Non tissé pour une bonne adhérence du carrelage
2. Membrane adhésive d'étanchéité
3. Joint de calage en mousse
4. Non-tissé de désolidarisation

KIT DUOTANCHE



ASSUREZ L'ÉTANCHÉITÉ DE VOS RECEVEURS ZÉRO RESSAUT

Le meilleur système de renforcement d'étanchéité entre receveur encastré, sol et murs. Muni d'une bande autoadhésive, d'angles préformés et d'un cordon de désolidarisation, le kit permet une protection hermétique totale dédiée au receveur zéro ressaut.

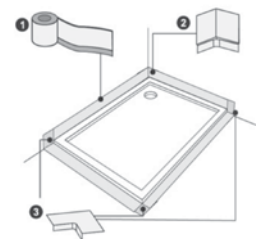

Configuration d'angles et traitement avec les angles 3D préformés

1. Bande d'étanchéité
2. Angle entrant
3. Angle multifonction

| | DÉSIGNATION | EMB | COLIS | RÉF | PU EN € |
|--|---|----------------|-------|--------|-----------------|
| | Membrane Adhésive Isotanche pour appareil sanitaire, Rouleau 3 m, largeur 15 cm | Rouleau de 3 m | 3 | 290353 | 40,80 € |
| | Kit Duotanche pour receveur zéro ressaut longueur 1200 mm max | - | - | 290358 | 130,00 € |
| | Kit Duotanche pour receveur zéro ressaut longueur 1200 mm et plus | - | - | 290359 | 150,00 € |



05



Hammam

Que vous soyez professionnel ou particulier, votre bien-être ou celui de vos clients est au coeur de nos préoccupations.

En alliant tradition et innovation nous créons et construisons ensemble des espaces de détente uniques, générateurs de nouvelles expériences sensorielles. Chacune de nos réalisations est exclusive, pensée avec vous et fabriquée sur-mesure grâce à notre équipe de conception.

| | |
|----------------------------|-----|
| Structure prête à carreler | 132 |
| Hammam sur-mesure | 136 |
| Bancs | 138 |
| Banquettes de relaxation | 144 |
| Tables de massage | 145 |
| Niches | 146 |
| Fontaines | 147 |
| Générateurs et accessoires | 154 |
| Réussir son projet | 157 |

STRUCTURE PRÊTE À CARRELER

LA SOLUTION POUR TRANSFORMER VOTRE DOUCHE EN UN ESPACE DÉTENTE

Une douche complète avec sol / siphon de sol / mur / toit plat en pente et aménagement intérieur.
Ajoutez un générateur vapeur : voilà un vrai hammam pour vous détendre et vous relaxer chez vous.

LE CONCEPT

Une douche pendant la semaine,
un hammam le week-end...
Le 2 en 1 dans votre salle de bain !
> Pour des espaces de 1,50 à 4 m²
> 8 modèles standards disponibles

LE PRINCIPE

Une cabine de douche prête à carreler Lazer
+
Générateur & accessoires
=
Une cabine douche hammam

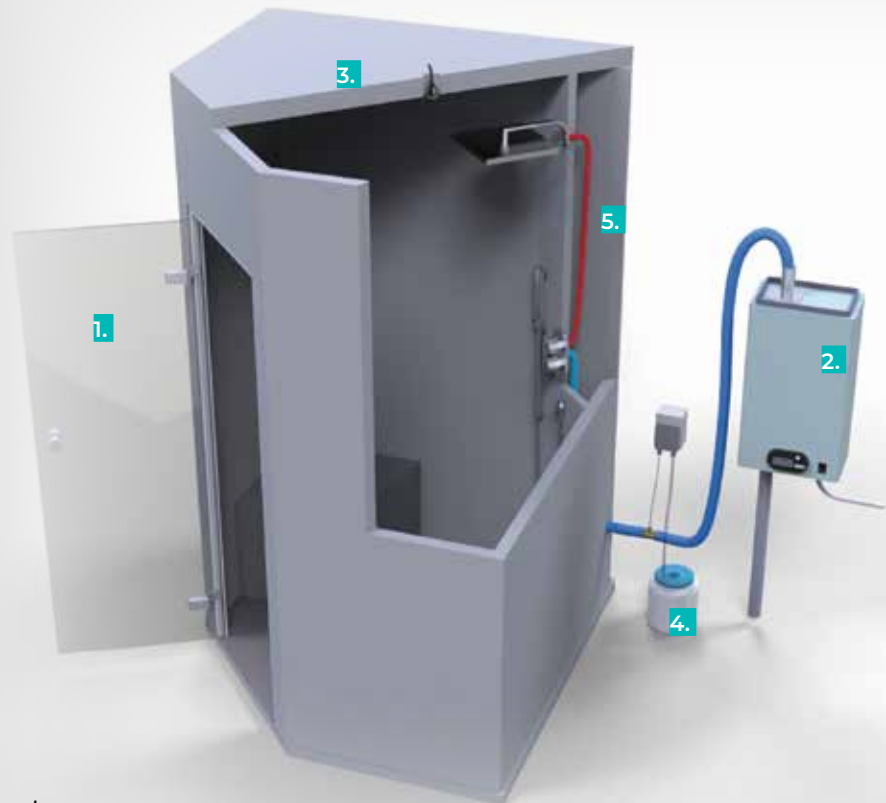

DESCRIPTIF CABINE DE DOUCHE STANDARD

Ces cabines sont des standards.
Il existe 8 modèles différents
pouvant accueillir 2 à 4 personnes.

ELLES SONT PRÊTES À MONTER
ET SONT COMPOSÉES :

- d'un sol de douche haute densité avec avis technique du CSTB
- d'un siphon de sol NF
- de murs épaisseur 50 mm ayant une forte capacité d'isolation et résistant à la chaleur
- d'un toit plat composé de panneaux d'une épaisseur de 50 mm avec pente pour éviter la formation de gouttes
- d'un ensemble d'accessoires pour le montage et l'étanchéité

LES OPTIONS PROPOSÉES

1. Porte en verre avec cadre en aluminium et poignée en laiton 690 x 1890 mm
2. Générateur
3. Éclairage
4. Aromathérapie
5. Cloison d'alimentation droite ou en angle

LES MODÈLES

Chacune de ces cabines de douche est prête à monter et est composée d'un sol de douche avec siphon de sol NF, de murs, d'un toit plat avec pente, d'un ou plusieurs bancs SALSILA et enfin d'un ensemble d'accessoires pour le montage et l'étanchéité.

Elles doivent être équipées d'un générateur de 4,08 Kw/h, sauf pour les modèles SALAH et TADLA qui nécessitent un générateur de 8 Kw/h.

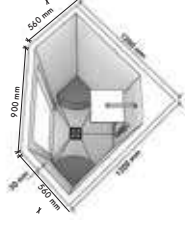

KOUTOUBIA 1200 x 1200
avec 1 banc droit.

BAHIA 1200 x 1200
avec 2 bancs 1/4 de rond.

KASBA 1800 x 900
avec 1 banc droit.

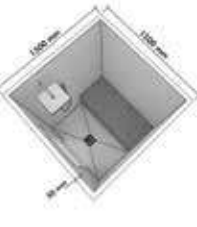
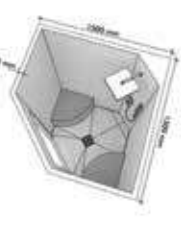

HASNA 1500 x 1500
avec 2 bancs 1/4 de rond.

BOUJAD 1500 x 1500
avec 1 banc droit.

OUED 1800 x 1200
avec 2 bancs droits.

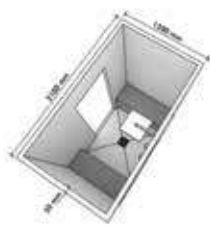

SALAH 2100 x 1200
avec 2 bancs droits.

TADLA 1500 x 2400
avec 2 bancs droits.



configuration hammam
de 1 à 4 personnes.

| DÉSIGNATION | RÉF | PU EN € |
|---|--------|-------------------|
| Cabine douche hammam Koutoubia 1200 x 1200 avec 1 banc droit | 390400 | 5 021,90 € |
| Cabine douche hammam Bahia 1200 x 1200 avec 2 bancs 1/4 rond | 390401 | 5 653,40 € |
| Cabine douche hammam Kasba 1800 x 900 avec 1 banc droit | 390402 | 5 832,90 € |
| Cabine douche hammam Hasna 1500 x 1500 avec 2 bancs 1/4 de rond | 390403 | 6 886,00 € |
| Cabine douche hammam Boujad 1500 x 1500 avec 1 banc droit | 390404 | 6 204,40 € |
| Cabine douche hammam Oued 1800 x 1200 avec 2 bancs droits | 390405 | 6 464,50 € |
| Cabine douche hammam Salah 2100 x 1200 avec 2 bancs droits | 390406 | 6 886,00 € |
| Cabine douche hammam Tadla 1500 x 2400 avec 2 bancs droits | 390407 | 9 590,20 € |

LE HAMMAM MODULABLE

Un standard adaptable à vos besoins



LE CONCEPT

Les hammams sont définis sur une base technique standard et modulable. Vous pouvez choisir vos dimensions, vos options.

- Le hammam modulable est de forme carrée ou rectangulaire sans particularité et dans des dimensions maximales de 3 x 3 m.
- Les murs sont d'une épaisseur de 80 mm
- 2 options de toit : plat ou en dôme.

LE PRINCIPE

Vous restez maître de vos aménagements intérieurs, du type de toit... une semi liberté ! Sur plan ou croquis.



SOL ET MUR

Épaisseur sol : 60 mm (sol en pente avec écoulement)

Épaisseur mur : 80 mm

Hauteur standard hors sol : 2345 mm

Toutes dimensions réalisables jusqu'à 3000 x 3000 mm

Siphon de sol horizontal ou vertical fourni

Finition avec grille carrée ou écoulement linéaire (en option)

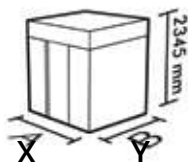

BAYADA réf. 390060



JADID réf. 390070

2 TYPES DE TOIT

Toit plat avec pente BAYADA ou toit en dôme JADID.

Épaisseur des panneaux composant le toit : 50 mm

Des kits de montage et d'étanchéité qui s'adaptent à la superficie de votre hammam.

KITS DISPONIBLES :

- Pour des hammams jusqu'à 3 m²
- Pour des hammams de 3 à 6 m²
- Pour des hammams de 6 à 9 m²

Au delà de ces superficies prévoir plusieurs kits.





DESCRIPTIF

- bandes d'étanchéité
- pots de colle pour membrane angle, sol et mur
- bandes armées
- sacs de mortier-collegris pour assemblage et fixation Panodur®
- tubes de mastic colle pour assemblage Panodur®
- vis pour assemblage et fixation 50 à 100 mm
- 4 angles rentrants

POUR NE RIEN OUBLIER, DÉFINIR OU SÉLECTIONNER :

- La taille de son hammam de forme carrée ou rectangulaire
- Le type de toit souhaité : Bayada ou Jadid
- Le kit de montage en fonction de la superficie du hammam
- Les aménagements, banquettes
- Le générateur de vapeur
- La porte
- L'aromathérapie
- L'éclairage et la chromothérapie

| | DÉSIGNATION | RÉF | PU EN € |
|---|---|--------|-------------------|
|  | Hammam Medina sol et mur | 390050 | SUR DEVIS |
| | Hammam Medina toit à pente Bayada | 390060 | SUR DEVIS |
| | Hammam Medina toit en dôme Jadid | 390070 | SUR DEVIS |
|  | Kit de montage et d'étanchéité pour hammam jusqu'à 3 m² | 390080 | 1 138,00 € |
| | Kit de montage et d'étanchéité pour hammam de 3 à 6 m² | 390081 | 1 488,50 € |
| | Kit de montage et d'étanchéité pour hammam de 6 à 9 m² | 390082 | 1 733,40 € |

SOL & MURS / REF 390050

| XY EN MM | 1200 | 1200>1500 | 1501>1800 | 1801>2100 | 2101>2400 | 2401>2700 | 2701>3000 |
|-----------|----------------|----------------|----------------|----------------|----------------|----------------|----------------|
| 1200 | 3 697 € | 3 972 € | 4 247 € | 4 520 € | 4 799 € | 5 074 € | 5 350 € |
| 1201>1500 | 3 972 € | 4 247 € | 4 545 € | 4 843 € | 5 143 € | 5 440 € | 5 739 € |
| 1501>1800 | 4 247 € | 4 545 € | 4 863 € | 5 196 € | 5 522 € | 5 849 € | 6 173 € |
| 1801>2100 | 4 520 € | 4 843 € | 5 196 € | 5 588 € | 5 944 € | 6 307 € | 6 665 € |
| 2101>2400 | 4 799 € | 5 143 € | 5 522 € | 5 944 € | 6 421 € | 6 822 € | 7 219 € |
| 2401>2700 | 5 074 € | 5 440 € | 5 849 € | 6 307 € | 6 822 € | 7 408 € | 7 550 € |
| 2701>3000 | 5 350 € | 5 739 € | 6 173 € | 6 665 € | 7 219 € | 7 550 € | 8 580 € |

TOIT BAYADA / REF 390060

| XY EN MM | 1200 | 1200>1500 | 1501>1800 | 1801>2100 | 2101>2400 | 2401>2700 | 2701>3000 |
|-----------|--------------|--------------|--------------|--------------|----------------|----------------|----------------|
| 1200 | 365 € | 403 € | 441 € | 480 € | 518 € | 555 € | 593 € |
| 1201>1500 | 403 € | 441 € | 486 € | 533 € | 578 € | 621 € | 668 € |
| 1501>1800 | 441 € | 486 € | 539 € | 597 € | 651 € | 705 € | 759 € |
| 1801>2100 | 480 € | 533 € | 597 € | 670 € | 738 € | 804 € | 869 € |
| 2101>2400 | 518 € | 578 € | 651 € | 738 € | 842 € | 874 € | 1 001 € |
| 2401>2700 | 555 € | 621 € | 705 € | 804 € | 874 € | 1 063 € | 1 155 € |
| 2701>3000 | 593 € | 668 € | 759 € | 869 € | 1 001 € | 1 155 € | 1 344 € |

TOIT JADID /390070

| XY EN MM | 1200 | 1200>1500 | 1501>1800 | 1801>2100 | 2101>2400 | 2401>2700 | 2701>3000 |
|-----------|----------------|----------------|----------------|----------------|----------------|----------------|----------------|
| 1200 | 1 105 € | 1 282 € | 1 429 € | 1 579 € | 1 726 € | 1 873 € | 2 023 € |
| 1201>1500 | 1 282 € | 1 429 € | 1 607 € | 1 785 € | 1 961 € | 2 140 € | 2 318 € |
| 1501>1800 | 1 429 € | 1 607 € | 1 821 € | 2 034 € | 2 247 € | 2 459 € | 2 673 € |
| 1801>2100 | 1 579 € | 1 785 € | 2 034 € | 2 333 € | 2 587 € | 2 845 € | 3 097 € |
| 2101>2400 | 1 726 € | 1 961 € | 2 247 € | 2 587 € | 2 996 € | 3 302 € | 3 609 € |
| 2401>2700 | 1 873 € | 2 140 € | 2 459 € | 2 845 € | 3 302 € | 3 855 € | 4 222 € |
| 2701>3000 | 2 023 € | 2 318 € | 2 673 € | 3 097 € | 3 609 € | 4 222 € | 4 960 € |

LE HAMMAM SUR-MESURE

POUR LAISSER LIBRE COURS À VOS ENVIES



LE CONCEPT

Demandez ce que vous voulez, en termes de dimensions, d'aménagements, de configurations... Nous nous chargeons de donner vie à votre projet. Nous travaillons à partir de vos plans ou de vos croquis. Nous réalisons sur-mesure ce que vous souhaitez.

Nous pouvons également vous proposer divers aménagements :
banquette de relaxation, modèle unique de fontaine, niche, table de massage...

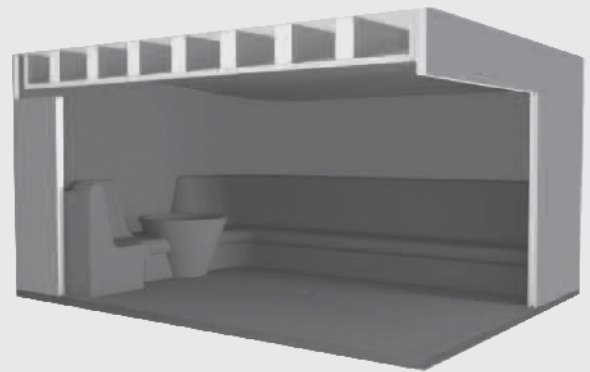

LE PRINCIPE

Déterminez votre projet comme vous le souhaitez, nous répondons à vos besoins, nous vous conseillons, nous réalisons.



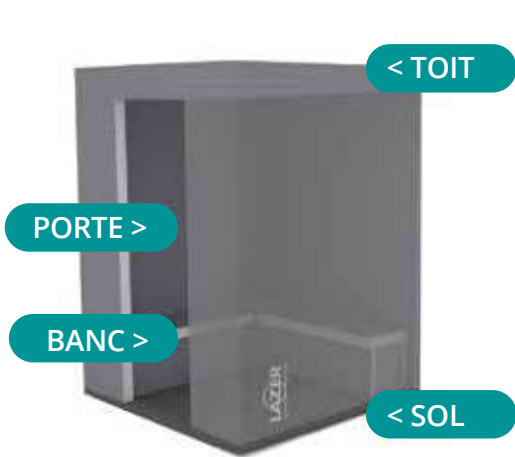

SOL ET MUR

Épaisseur sol : 60 mm

(sol en pente avec écoulement)

Épaisseur mur : 80 mm

Hauteur standard hors sol : 2345 mm

Toutes dimensions réalisables jusqu'à 3000 x 3000 mm

Siphon de sol horizontal ou vertical fourni

Finition avec grille carrée ou écoulement linéaire (en option).



BAYADA réf. 390060



JADID réf. 390070

2 TYPES DE TOIT

Toit plat avec pente BAYADA ou toit en dôme JADID.

Épaisseur des panneaux composant le toit : 50 mm

Des kits de montage et d'étanchéité qui s'adaptent à la superficie de votre hammam.

KITS DISPONIBLES :

- Pour des hammams jusqu'à 3 m²
- Pour des hammams de 3 à 6 m²
- Pour des hammams de 6 à 9 m²

Au delà de ces superficies prévoir plusieurs kits.



DESRIPTIF

- bandes d'étanchéité
- pots de colle pour membrane angle, sol et mur
- bandes armées
- sacs de mortier-colle pour assemblage et fixation Panodur®
- tubes de mastic colle pour assemblage Panodur®
- vis pour assemblage et fixation 50 à 100 mm
- 4 angles rentrants

Pour ne rien oublier, définir ou sélectionner :

- | | | |
|---|---|--|
| <input type="checkbox"/> La taille de son hammam de forme carrée ou rectangulaire | <input type="checkbox"/> Le type de toit souhaité : Bayada ou Jadid | <input type="checkbox"/> La porte |
| <input type="checkbox"/> Le kit de montage en fonction de la superficie du hammam | <input type="checkbox"/> Les aménagements, banquettes | <input type="checkbox"/> L'aromathérapie |
| <input type="checkbox"/> Le générateur de vapeur | <input type="checkbox"/> Le éclairage et la chromothérapie | |

DE VOTRE PROJET...

Le hammam est bien plus qu'un bain de vapeur, c'est aussi un art de vivre. Vous recherchez un moment de bien-être, de relaxation dans un hammam à votre image ? Nous vous accompagnons et réalisons vos projets. Nous partons de votre idée pour aboutir à votre rêve et travaillons aussi bien à partir de croquis que d'un plan d'architecte.

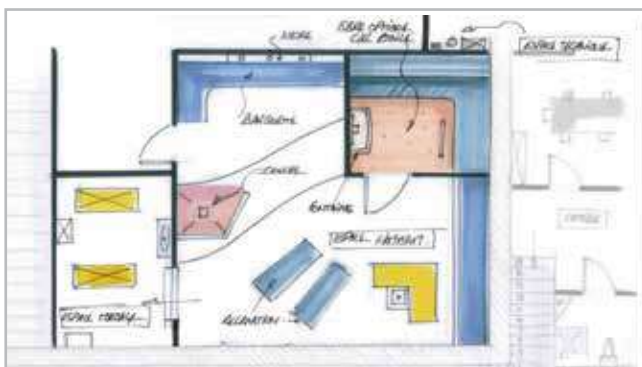

...À LA RÉALITÉ

Bien plus qu'un simple hammam, nous vous proposons un hammam à votre image parfaitement adapté à vos besoins et à vos contraintes.

Nous réalisons tous vos aménagements aussi bien à l'intérieur qu'à l'extérieur de votre hammam : banquette, niche, table de massage, banc de relaxation.

BANCS

Un grand choix de modèles de bancs, modulables et designs à carrelier et à intégrer dans votre hammam. Différentes dimensions et formes possibles vous permettent ainsi de créer toutes les combinaisons de sièges.

Nos bancs sont livrés prêts à poser avec pente pour un écoulement optimal de l'eau et un confort sans limite... Faciles à poser, il vous suffit d'assembler et de carrelier !

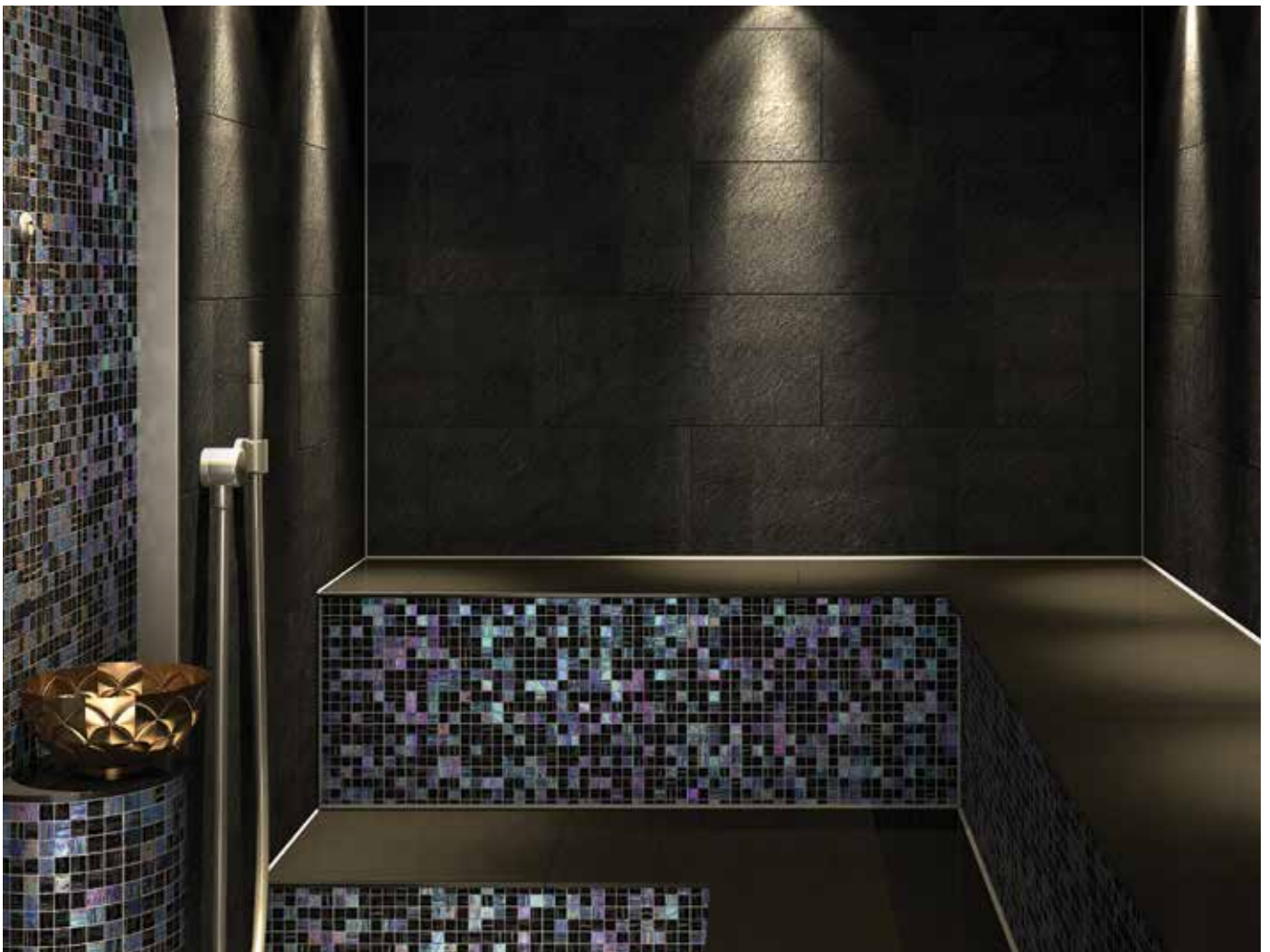

GAMME HANANO



| BANC DROIT | A | B | C |
|------------|-------|-------|------|
| COMPACT | 220mm | 450mm | 80mm |
| STANDARD | 410mm | 450mm | 80mm |
| CONFORT | 600mm | 450mm | 80mm |

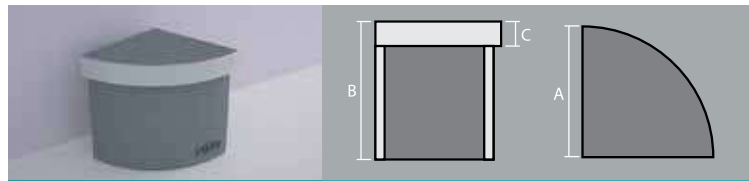

| BANC 1/4 DE ROND | A | B | C |
|------------------|-------|-------|------|
| COMPACT | 220mm | 450mm | 80mm |
| STANDARD | 410mm | 450mm | 80mm |
| CONFORT | 600mm | 450mm | 80mm |

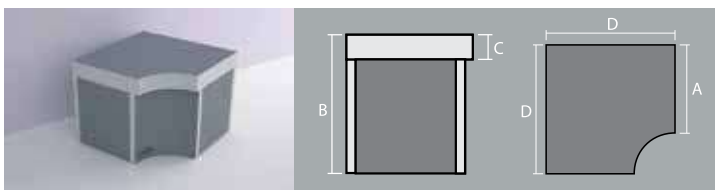

| BANC D'ANGLE | A | B | C | D |
|--------------|-------|-------|------|-------|
| COMPACT | 220mm | 450mm | 80mm | 410mm |
| STANDARD | 410mm | 450mm | 80mm | 600mm |
| CONFORT | 600mm | 450mm | 80mm | 790mm |

GAMME SALSILA



| BANC DROIT | A | B | C |
|------------|-------|-------|------|
| COMPACT | 220mm | 450mm | 80mm |
| STANDARD | 410mm | 450mm | 80mm |
| CONFORT | 600mm | 450mm | 80mm |

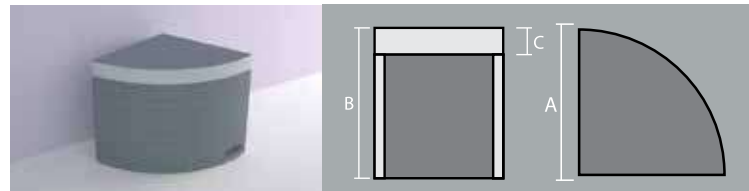

| BANC 1/4 DE ROND | A | B | C |
|------------------|-------|-------|------|
| COMPACT | 220mm | 450mm | 80mm |
| STANDARD | 410mm | 450mm | 80mm |
| CONFORT | 600mm | 450mm | 80mm |

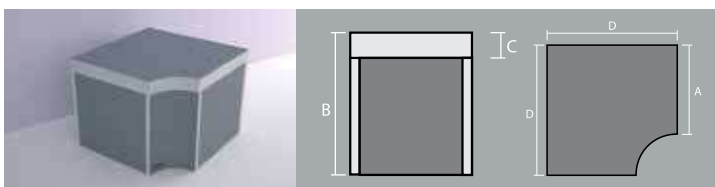

| BANC D'ANGLE | A | B | C | D |
|--------------|-------|-------|------|-------|
| COMPACT | 220mm | 450mm | 80mm | 410mm |
| STANDARD | 410mm | 450mm | 80mm | 600mm |
| CONFORT | 600mm | 450mm | 80mm | 790mm |

GAMME ATIKA



| BANC DROIT | A | B |
|------------|-------|-------|
| COMPACT | 450mm | 450mm |
| STANDARD | 600mm | 450mm |
| CONFORT | 800mm | 450mm |

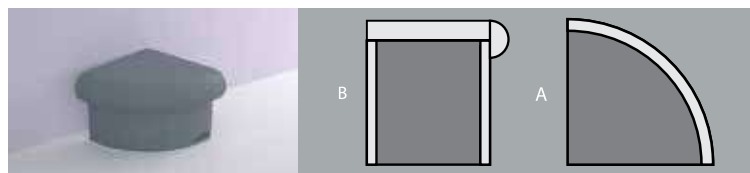

| BANC 1/4 DE ROND | A | B |
|------------------|-------|-------|
| COMPACT | 450mm | 450mm |
| STANDARD | 600mm | 450mm |
| CONFORT | 800mm | 450mm |



| BANC DROIT DOSSIER | A | B | E |
|--------------------|-------|-------|--------|
| COMPACT | 450mm | 450mm | 1000mm |
| STANDARD | 600mm | 450mm | 1000mm |
| CONFORT | 800mm | 450mm | 1000mm |

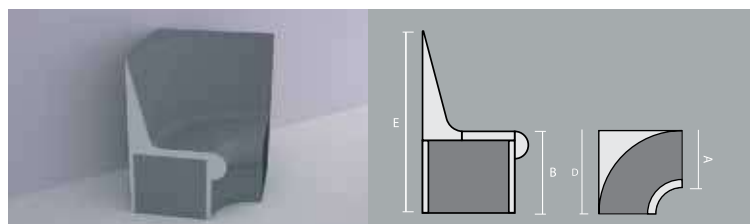

| BANC D'ANGLE DOSSIER | A | B | D | E |
|----------------------|-------|-------|--------|--------|
| COMPACT | 450mm | 450mm | 660mm | 1000mm |
| STANDARD | 600mm | 450mm | 790mm | 1000mm |
| CONFORT | 800mm | 450mm | 1170mm | 1000mm |

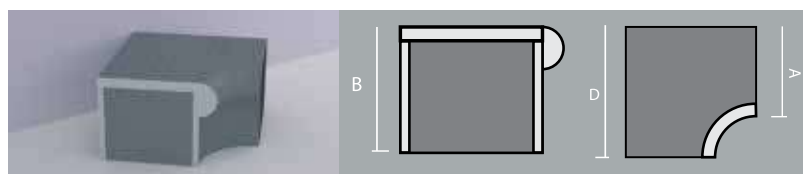

| BANC D'ANGLE | A | B | D |
|--------------|-------|-------|--------|
| COMPACT | 450mm | 450mm | 600mm |
| STANDARD | 600mm | 450mm | 790mm |
| CONFORT | 800mm | 450mm | 1170mm |

GAMME TASTAMA



| BANC DROIT | A | B |
|------------|-------|-------|
| COMPACT | 220mm | 450mm |
| STANDARD | 410mm | 450mm |
| CONFORT | 600mm | 450mm |

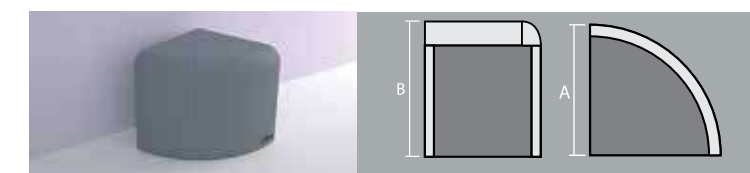

| BANC 1/4 DE ROND | A | B |
|------------------|-------|-------|
| COMPACT | 220mm | 450mm |
| STANDARD | 410mm | 450mm |
| CONFORT | 600mm | 450mm |

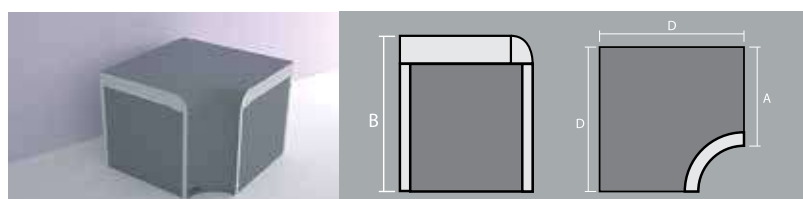

| BANC D'ANGLE | A | B | D |
|--------------|-------|-------|-------|
| COMPACT | 220mm | 450mm | 410mm |
| STANDARD | 410mm | 450mm | 600mm |
| CONFORT | 600mm | 450mm | 790mm |

GAMME SARAFON



| BANC DROIT | A | B | F |
|------------|-------|-------|-------|
| COMPACT | 450mm | 450mm | 355mm |
| STANDARD | 600mm | 450mm | 505mm |
| CONFORT | 800mm | 450mm | 705mm |

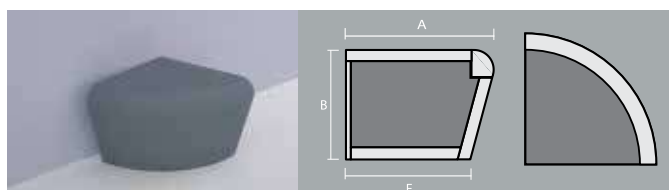

| BANC 1/4 DE ROND | A | B | F |
|------------------|-------|-------|-------|
| COMPACT | 450mm | 450mm | 355mm |
| STANDARD | 600mm | 450mm | 505mm |
| CONFORT | 800mm | 450mm | 705mm |

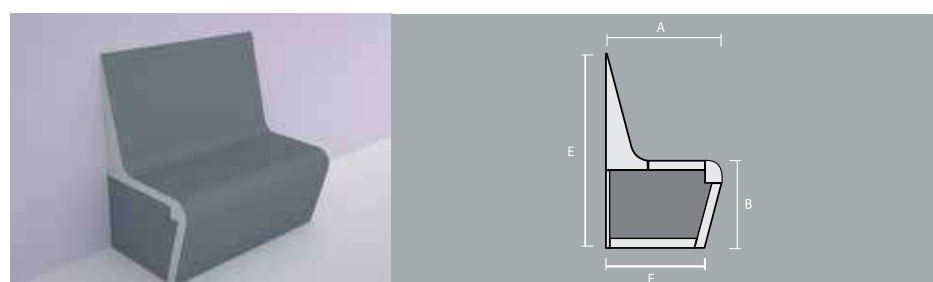

| BANC DROIT DOSSIER | A | B | F | E |
|--------------------|-------|-------|-------|--------|
| COMPACT | 450mm | 450mm | 355mm | 1000mm |
| STANDARD | 600mm | 450mm | 505mm | 1000mm |
| CONFORT | 800mm | 450mm | 705mm | 1000mm |

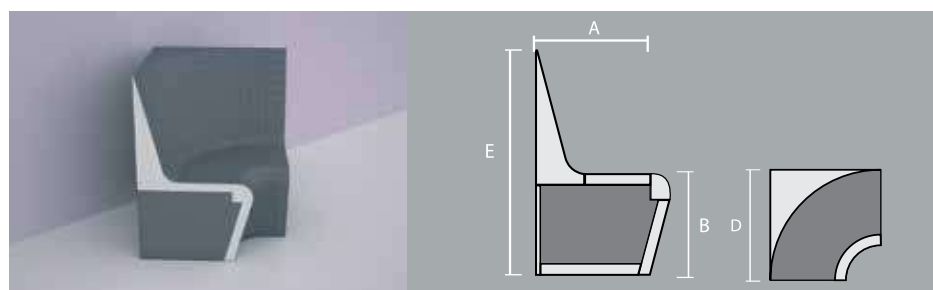

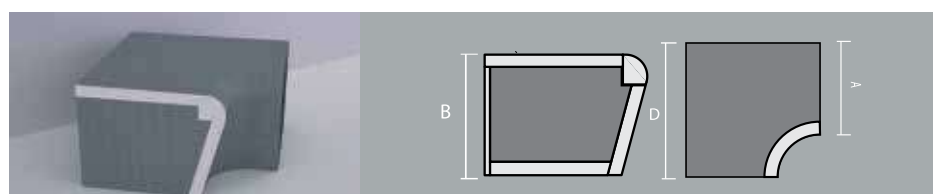

| BANC D'ANGLE DOSSIER | A | B | D | E |
|----------------------|-------|-------|--------|--------|
| COMPACT | 450mm | 450mm | 600mm | 1000mm |
| STANDARD | 600mm | 450mm | 790mm | 1000mm |
| CONFORT | 800mm | 450mm | 1170mm | 1000mm |





| BANC D'ANGLE | A | B | D |
|--------------|-------|-------|--------|
| COMPACT | 450mm | 450mm | 600mm |
| STANDARD | 600mm | 450mm | 790mm |
| CONFORT | 800mm | 450mm | 1170mm |



GAMME HANANO

| | DÉSIGNATION | RÉF | PU EN € |
|---|---|--------|-----------------|
|  | Banc Hanano compact 220 x 450 le mètre | 390170 | 420,20 € |
| | Banc Hanano standard 410 x 450 le mètre | 390171 | 453,50 € |
| | Banc Hanano confort 600 x 450 le mètre | 390172 | 485,50 € |
|  | Banc Hanano 1/4 rond compact 220 x 450 | 390173 | 388,20 € |
| | Banc Hanano 1/4 rond standard 410 x 450 | 390174 | 418,80 € |
| | Banc Hanano 1/4 rond confort 600 x 450 | 390175 | 448,00 € |
|  | Banc Hanano angle compact 220 x 450 x 410 | 390176 | 695,60 € |
| | Banc Hanano angle standard 410x 450 x 600 | 390177 | 727,60 € |
| | Banc Hanano angle confort 600 x 450 x 790 | 390178 | 761,10 € |



GAMME SALSILA

| | DÉSIGNATION | RÉF | PU EN € |
|---|---|--------|-----------------|
|  | Banc Salsila compact 220 x 450 le mètre | 390209 | 420,20 € |
| | Banc Salsila standard 410 x 450 le mètre | 390210 | 453,50 € |
| | Banc Salsila confort 600 x 450 le mètre | 390211 | 485,50 € |
|  | Banc Salsila 1/4 rond compact 220 x 450 | 390212 | 388,20 € |
| | Banc Salsila 1/4 rond standard 410 x 450 | 390213 | 418,80 € |
| | Banc Salsila 1/4 rond confort 600 X 450 | 390214 | 448,00 € |
|  | Banc Salsila angle compact 220 x 450 x 410 | 390215 | 695,60 € |
| | Banc Salsila angle standard 410 x 450 x 600 | 390216 | 727,60 € |
| | Banc Salsila angle confort 600 x 450 x 790 | 390217 | 761,10 € |



GAMME ATIKA

| | DÉSIGNATION | RÉF | PU EN € |
|---|--|--------|-----------------|
|  | Banc Atika compact 450 x 450 le mètre | 390150 | 564,40 € |
| | Banc Atika standard 600 x 450 le mètre | 390151 | 613,50 € |
| | Banc Atika confort 800 x 450 le mètre | 390152 | 677,50 € |
|  | Banc Atika 1/4 rond compact 450 x 450 | 390153 | 856,30 € |
| | Banc Atika 1/4rond standard 600 x 450 | 390154 | 930,80 € |
| | Banc Atika 1/4rond confort 800 x 450 | 390155 | 940,40 € |
|  | Banc Atika avec dossier compact 450 x 450 x 1000 le mètre | 390156 | 905,70 € |
| | Banc Atika avec dossier standard 600 x 450 x 1000 le mètre | 390157 | 939,20 € |
| | Banc Atika avec dossier confort 800 x 450 x 1000 le mètre | 390158 | 971,10 € |

GAMME ATIKA

| | DÉSIGNATION | RÉF | PU EN € |
|---|--|--------|-------------------|
|  | Banc Atika avec dossier angle compact 450 x 450 x 660 | 390159 | 2 058,90 € |
| | Banc Atika avec dossier angle standard 650 x 450 x 790 | 390160 | 2 124,20 € |
| | Banc Atika avec dossier angle confort 800 x 450 x 1170 | 390161 | 2 228,60 € |
|  | Banc Atika angle compact 450 x 450 x 600 | 390162 | 1 085,20 € |
| | Banc Atika angle standard 600 x 450 x 790 | 390163 | 1 118,40 € |
| | Banc Atika angle confort 800 x 450 x 1170 | 390164 | 1 149,10 € |

GAMME TASTAMA

| | DÉSIGNATION | RÉF | PU EN € |
|---|--|--------|-----------------|
|  | Banc Tastama compact 220 x 450 le mètre | 390220 | 485,50 € |
| | Banc Tastama standard 410 x 450 le mètre | 390221 | 517,60 € |
| | Banc Tastama confort 600 x 450 le mètre | 390222 | 551,00 € |
|  | Banc Tastama 1/4 rond compact 220 x 450 | 390223 | 688,70 € |
| | Banc Tastama 1/4 rond standard 410 x 450 | 390224 | 708,10 € |
| | Banc Tastama 1/4 rond confort 600 x 450 | 390225 | 730,40 € |
|  | Banc Tastama angle compact 220 x 450 x 410 | 390226 | 761,10 € |
| | Banc Tastama angle standard 410 x 450x 600 | 390227 | 793,00 € |
| | Banc Tastama angle confort 600 x 450 x 790 | 390228 | 825,00 € |

GAMME SARAFON

| | DÉSIGNATION | RÉF | PU EN € |
|---|---|--------|-------------------|
|  | Banc Sarafon compact 450 x 450 x 355 le mètre | 390190 | 613,50 € |
| | Banc Sarafon standard 600 x 450 x 505 le mètre | 390191 | 645,50 € |
| | Banc Sarafon confort 800 x 450 x 705 le mètre | 390192 | 677,50 € |
|  | Banc Sarafon 1/4 rond compact 450 x 450 x 355 | 390193 | 1 133,80 € |
| | Banc Sarafon 1/4 rond standard 600 X 450 X 505 | 390194 | 1 142,10 € |
| | Banc Sarafon 1/4 rond confort 800 X 450 X 705 | 390195 | 1 150,50 € |
|  | Banc Sarafon avec dossier compact 450 x 450 x 355 le mètre | 390196 | 905,70 € |
| | Banc Sarafon avec dossier standard 600 x 450 x 505 le mètre | 390197 | 939,20 € |
| | Banc Sarafon avec dossier confort 800 x 450x 705 le mètre | 390198 | 971,10 € |
|  | Banc Sarafon avec dossier angle compact 450 x 450 x 600 | 390199 | 2 105,10 € |
| | Banc Sarafon avec dossier angle standard 600 x 450 x 790 | 390200 | 2 230,00 € |
| | Banc Sarafon avec dossier angle confort 800 x 450 x 1170 | 390201 | 2 362,20 € |
|  | Banc Sarafon angle compact 450 x 450 x 600 | 390202 | 1 195,10 € |
| | Banc Sarafon angle standard 600 x 450 x 790 | 390203 | 1 229,80 € |
| | Banc Sarafon angle confort 800 x 450 x 1170 | 390204 | 1 267,30 € |

BANQUETTES DE RELAXATION

Banquettes design aux formes élégantes et ergonomiques. Une véritable invitation à la détente.



RELAX

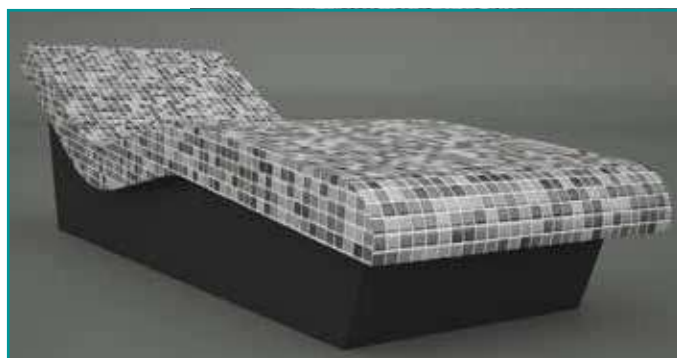
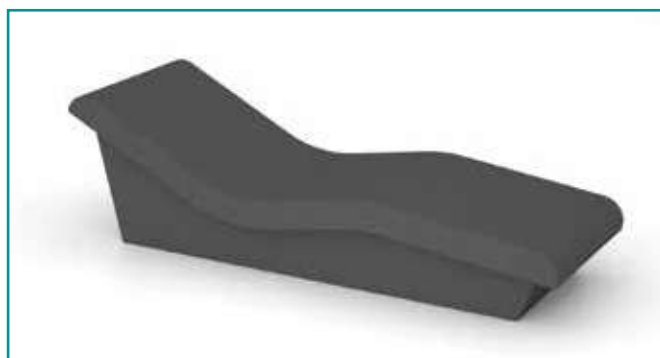

COSY



Banquette chauffante sur demande.

TABLES DE MASSAGE

Différentes formes, différentes dimensions, nos tables de massage sont ergonomiques et design... pour un moment de pure détente !

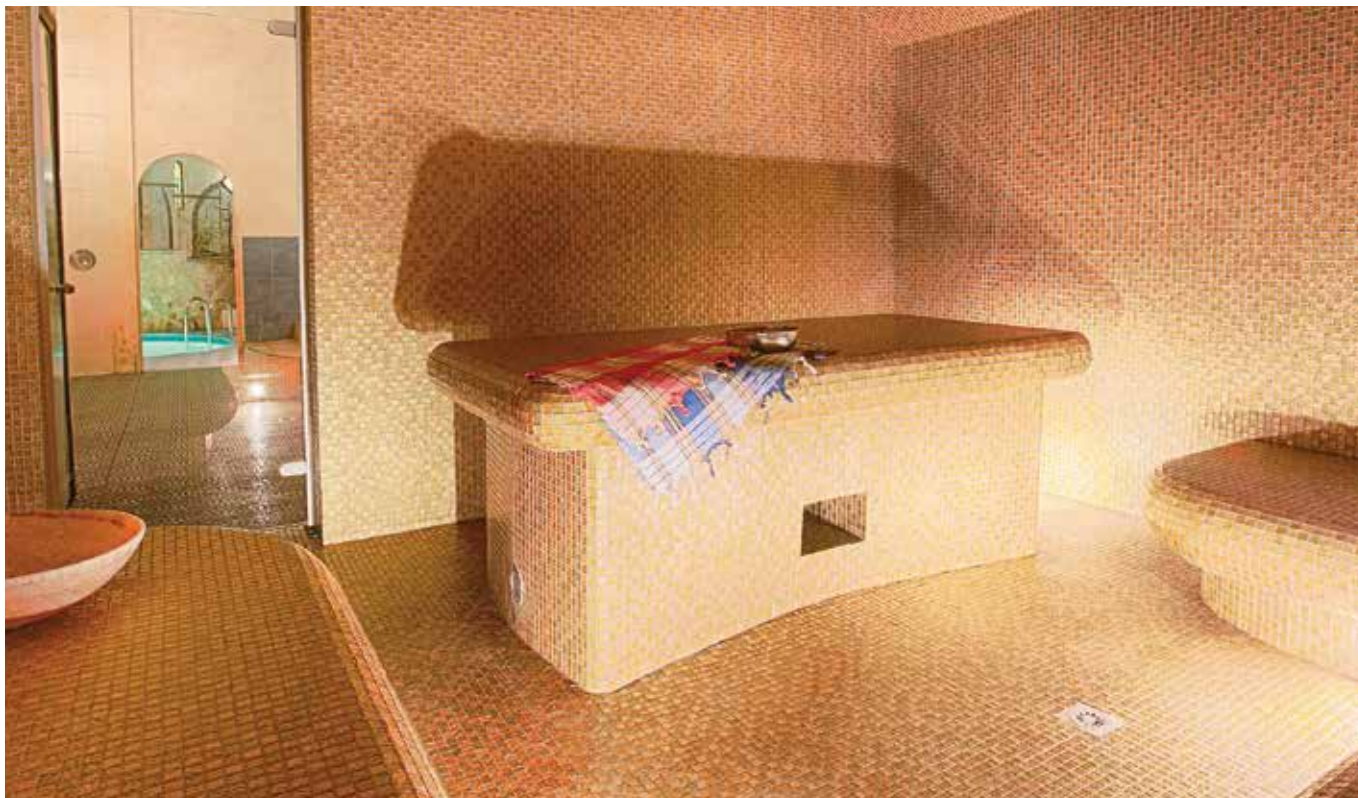

ZEN



BEAUTY



DREAM



Banquette chauffante sur demande.

NICHES

Personnalisez votre hammam avec nos niches.

Ces différentes formes apportent une touche unique à votre hammam.

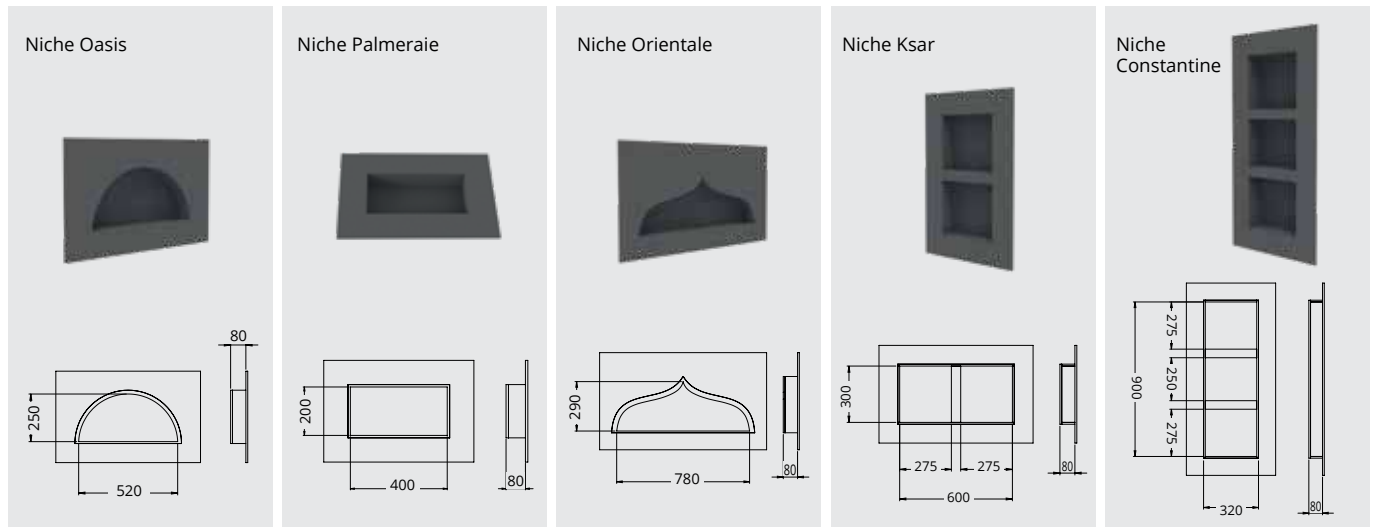

Réalisation sur-mesure à la demande.

CLOISONS D'ALIMENTATION POUR ROBINETTERIE

Cloisons conçues pour répondre à vos besoins en prenant en compte vos contraintes : cloison droite ou en angle avec 2 épaisseurs disponibles.



Cloison d'alimentation droite



Cloison d'alimentation en angle

FONTAINES

Optez pour une fontaine dans votre hammam. Notre large gamme de modèles de fontaines vous permet de donner un caractère unique à votre hammam.



SAFI



OURIKA



BERBÈRE



PYRAMIDE



ATLAS



Nous réalisons sur simple demande la fontaine de votre choix.

AMÉNAGEMENT HAMMAM

FONTAINES

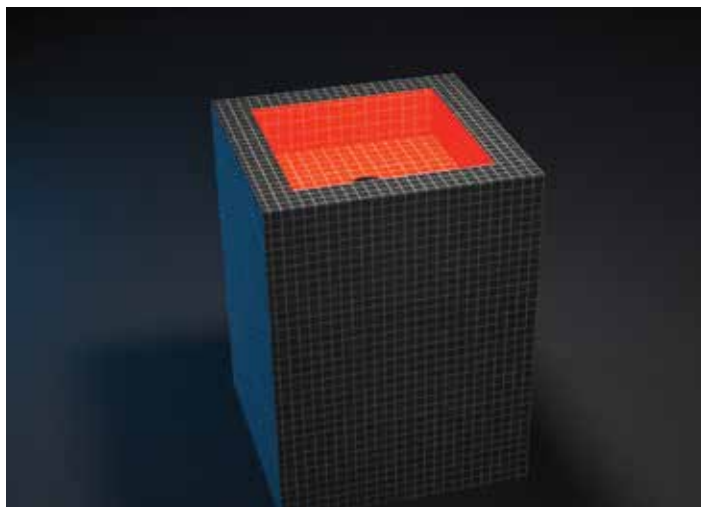

BANCS DE RELAXATION



TABLES DE MASSAGE

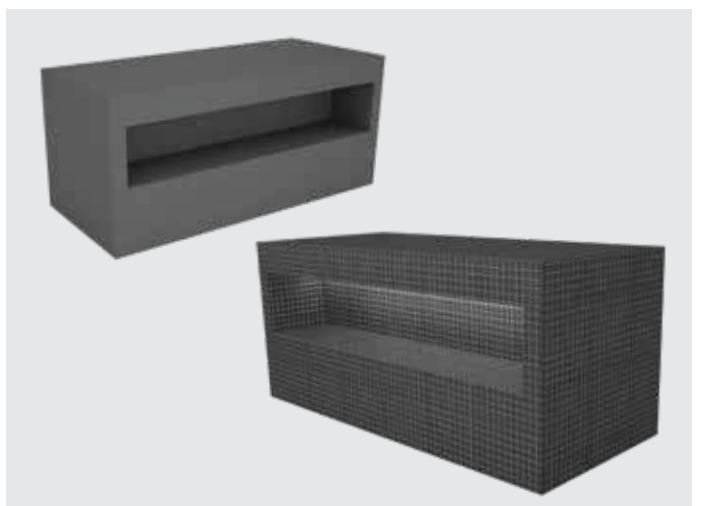

NICHES



LES GÉNÉRATEURS ET ACCESSOIRES



LE CONCEPT

Le générateur «moteur du hammam» est déterminé en fonction de la superficie de celui-ci et de son coefficient d'isolation.

Tous les éléments électriques sont soumis à des normes très strictes. Choisissez un type d'ambiance ciel étoilé, LED ou spot classique...

Lumière blanche ou jeux de couleur...

Avec tous les bienfaits de l'aromathérapie. (cf p. 152)

LE PRINCIPE

Un ensemble d'éléments est nécessaire pour faire fonctionner le hammam. Pour un bien-être encore plus intense, nous vous proposons de l'équiper d'aromathérapie et de chromothérapie.

GÉNÉRATEURS DE VAPEUR

LA PRODUCTION DE VAPEUR :

La vapeur du hammam est produite par le générateur placé dans un local technique indépendant et accessible pour la maintenance.

La puissance du générateur dépend du volume du hammam, du coefficient d'isolation de la structure et de la vitesse souhaitée pour la montée en température.

Nos générateurs sont fabriqués en France. La production de vapeur s'effectue par un générateur à électrodes à cylindre nettoyable.

Le contrôle est fait par microprocesseur qui fournit un contrôle très fiable et précis de l'hygrométrie.

Nos générateurs peuvent fonctionner avec une dureté d'eau comprise entre 0 et 40° français et une conductivité allant de 350 $\mu\text{S}/\text{cm}$ à 1000 $\mu\text{S}/\text{cm}$.



Nos générateurs sont dimensionnés pour un hammam réalisé avec notre structure isolante.

ENSEMBLE POUR ÉCRAN DÉPORTÉ

Cette option permet de déporter l'écran de contrôle sur une des façades de la structure du hammam.

2 types d'écran :

- Ensemble pour afficheur déporté classique
- Ensemble pour télécommande TACTILE déporté



afficheur classique

afficheur tactile

BAIN TEMPORISÉ

En l'absence de télécommande, un bouton poussoir met en marche le générateur vapeur pour 30min (temps réglable dans le menu « changement de paramètres » du générateur vapeur) et un voyant de couleur indique au client si le bain est prêt ou en cours de chauffage.



ACCESSOIRES

- Sonde de température 3 ml (inclus avec le générateur)
- Tube de vapeur + condensats
- Buse vapeur PTFE blanc anti-brûlure



BANQUETTES ET TABLES DE MASSAGE

| | DÉSIGNATION | RÉF | PU EN € |
|---|---|--------|-------------------|
|  | Banquette de relaxation RELAX 1972 x 700 x 672 mm | 390231 | 1 745,80 € |
|  | Banquette de relaxation COSY 1800 x 700 x 800 mm | 390232 | 2 093,60 € |
|  | Table de massage ZEN 800 x 1800 x 800 mm | 390233 | 2 057,50 € |
|  | Table de massage BEAUTY 800 x 1800 x 800 mm | 390234 | 2 167,30 € |
|  | Table de massage DREAM 800 x 1800 x 800 mm | 390235 | 1 051,80 € |

NICHES, CLOISONS ET FONTAINES

| | DÉSIGNATION | RÉF | PU EN € |
|---|--|--------|-------------------|
|  | Niche Palmeraie 200 x 400 x P100 mm | 390241 | 142,00 € |
|  | Niche Ksar 300 x 600 x P100 mm | 390242 | 242,10 € |
|  | Niche constantine 300 x 900 x P100 mm | 390243 | 314,40 € |
|  | Niche orientale 300 x 900 x P100 mm | 390244 | 299,10 € |
|  | Niche oasis 800 x 300 x P100 mm | 390245 | 271,30 € |
|  | Fontaine SAFI 500 x 500 x 900 mm | 390236 | 1 336,90 € |
|  | Fontaine Ourika 500 x 250 x 900 mm | 390237 | 1 119,90 € |
|  | Fontaine Berbère 500 x 350 x 900 mm | 390238 | 1 602,50 € |
|  | Fontaine Pyramide 1200 x 700 x 1000 mm | 390239 | 4 458,40 € |
|  | Fontaine Atlas 500 x 500 x 900 mm | 390240 | 1 163,00 € |
|  | Cloison technique de 80 mm avec plaque de reprise d'effort pour l'alimentation et la fixation de robinetterie | 390090 | 356,10 € |
|  | Cloison technique en angle de 80 mm avec plaque de reprise d'effort pour l'alimentation et la fixation de robinetterie | 390091 | 406,30 € |
| | Cloison technique en angle de 50 mm avec plaque de reprise d'effort pour l'alimentation et la fixation de robinetterie | 390092 | 406,30 € |

AROMATHÉRAPIE

L'aromathérapie est une méthode thérapeutique basée sur l'utilisation d'huiles essentielles. Les huiles essentielles sont les essences volatiles extraites des plantes aromatiques. Selon l'espèce végétale dont elles sont extraites, différentes vertus thérapeutiques peuvent leur être attribuées. La lavande lutte contre les troubles de l'anxiété, la camomille apaise, le ravintsara lutte contre les infections virales respiratoires...

NOTRE ENSEMBLE AROMATHÉRAPIE EST COMPOSÉ :

- D'une pompe avec raccordement au générateur
- D'un bidon (récipient pour recevoir le parfum)
- D'un tube plongeur d'aspiration
- D'un tube d'injection de parfum + T de raccordement en cuivre (pontage sur la ligne de conduite de vapeur).



DÉSINFECTION

Nous vous proposons également un ensemble avec pompe de désinfection. L'hygiène de votre hammam est primordiale car plusieurs facteurs favorisent le développement de bactéries. Notre système de désinfection permet un nettoyage automatique de votre hammam une fois votre séance terminée.

PORTES

Les portes pour hammams doivent supporter une température de 50° C en permanence et une humidité de 100%. Le verre est SECURIT et d'une épaisseur de 8 mm. Pour des raisons de sécurité, la porte du hammam s'ouvre toujours vers l'extérieur.

Une entrée d'air doit être prévue dans le bas de la porte. Porte tirant droit = charnière à droite.

- Fermeture magnétique
- Poignée design
- Cadre gris



MUSIQUE

Les hauts-parleurs étanches permettent de profiter de la musique à l'intérieur du hammam.

- Blanc ou noir

VENTILATION

LA VENTILATION PRIVATIVE OU PROFESSIONNELLE

Le renouvellement d'oxygène favorise l'ambiance brumeuse. L'enceinte du hammam étanche est très vite saturée d'humidité avec un taux d'hygrométrie pouvant atteindre 100 %. Par conséquent la pièce sera chaude et humide.

Une entrée d'air en partie basse (généralement prévue sous la porte) ainsi qu'une sortie en partie haute (le plus loin possible de l'entrée) permet un renouvellement d'oxygène avec une entrée d'air frais nécessaire à la création d'un effet de brouillard recherché par l'utilisateur.

La vapeur réduit le volume d'oxygène, ce renouvellement est également indispensable pour le confort de l'utilisateur. Il est conseillé de prévoir un débit minimum de 20M3/h par personne.

La ventilation permet également d'assurer l'entretien du hammam. En dehors des périodes d'utilisation, l'air humide refoulé à l'extérieur permet d'assécher le volume du hammam et d'éviter l'apparition de moisissure et de champignons.



| Référence | Débit m³/h | Vitesse de rotation tr/mn | Intensité (A) | Puissance (W) | Niveau sonore (dBA, 3m) |
|-----------|------------|---------------------------|---------------|---------------|-------------------------|
| 390140 | 145/187 | 2450/2500 | 0,16/0,25 | 25/28 | 28/35 |
| 390141 | 467/552 | 2350/2450 | 0,24/0,34 | 54/76 | 33/44 |

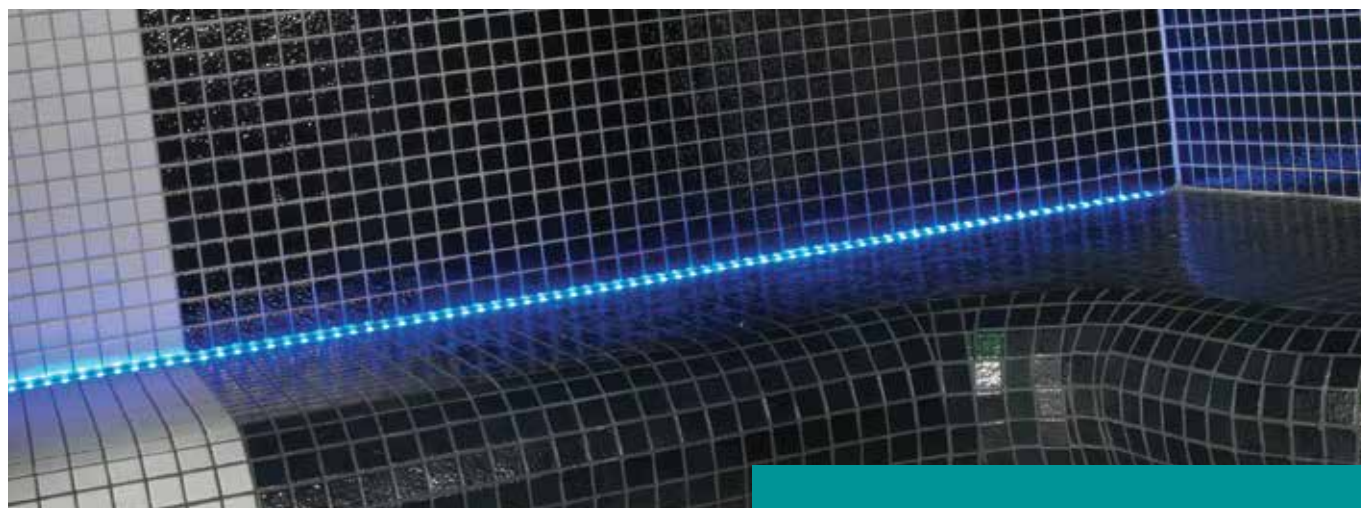

ÉCLAIRAGE - CHROMOTHÉRAPIE

L'éclairage est ce qui contribue à définir l'ambiance, l'atmosphère de votre hammam.

Que vous soyez lumière blanche, couleur, plutôt spot ou bien ciel étoilé, nous répondons à votre demande.

CES TYPES D'ÉCLAIRAGE DOIVENT TOUS :

- Être alimentés en 12 volts
- Fonctionner à une température minimale de 50° C et supporter une humidité relative de 100%
- L'interrupteur doit être indépendant et situé à l'extérieur du hammam

À chaque ambiance, son éclairage !

Choisissez parmi nos différents produits :

- Spot à encastrer (dans murs, plafond ou bancs)
- Ciel étoilé
- Bandeau LED

AVEC OU SANS CHROMOTHÉRAPIE ?

La chromothérapie désigne un ensemble de techniques thérapeutiques utilisant les propriétés de la lumière colorée afin de provoquer des réactions d'ajustement physiologique favorables au maintien ou au rétablissement de la santé.

Certaines couleurs, comme les couleurs chaudes, augmentent le flux énergétique et tonifient les tissus. D'autres couleurs, comme les couleurs froides, ralentissent ce flux.

Les couleurs neutres ont la particularité de nettoyer et de drainer l'énergie alors que les couleurs mixtes sont régénératrices, nutritives, protectrices et cicatrisantes.

GÉNÉRATEURS ET ACCESSOIRES

Nos générateurs sont dimensionnés pour un hammam réalisé avec notre structure isolante.

| | DÉSIGNATION | RÉF | PU EN € | |
|---|---|---|-------------------|--------------------|
|  | GÉNÉRATEUR VAPEUR | Riad mono 4,08 KW jusqu'à 5 m3 (L 475, H 540, P 217 mm) | 390340 | 4 567,10 € |
| | | Riad mono 8 KW jusqu'à 10 m3 (L 550, H 680, P 272 mm) | 390341 | 5 415,50 € |
| | | Riad triphasé 4,26 KW jusqu'à 5,5 m3 (L 475, H 540, P 217 mm) | 390344 | 5 021,90 € |
| | | Riad triphasé 6.6 KW jusqu'à 8,5m3 (L 475, H 540, P 217 mm) | 390345 | 5 369,70 € |
| | | Riad triphasé 8.23 KW jusqu'à 10,5 m3 (L 475, H 540, P 217 mm) | 390346 | 5 807,80 € |
| | | Riad triphasé 12.14 KW jusqu'à 16 m3 (L 475, H 540, P 217 mm) | 390347 | 6 642,40 € |
| | | Riad triphasé 16.11 KW jusqu'à 21 m3 (L 550, H 680, P 272 mm) | 390348 | 7 609,30 € |
| | | Riad triphasé 24,06 KW jusqu'à 32 m3 (L 550, H 680, P 272 mm) | 390349 | 8 411,90 € |
| | | Riad triphasé 31.93 KW jusqu'à 42 m3 (L 845, H 680, P 272 mm) | 390350 | 10 543,00 € |
|  | Tuyau vapeur DN25 le m (commande 4 m) pour générateur jusqu'à 12,14 kw inclus | 390114 | 94,60 € | |
| | Tuyau vapeur DN40 le m (commande 4 m) au-delà d'un générateur 12,14 kw | 390113 | 236,30 € | |
|  | Buse en PTFE blanc anti brulure | 390149 | 395,10 € | |
|  | Bain temporise générateur vapeur riad | 390355 | 744,20 € | |
|  | Afficheur deporté generateur vapeur riad | 390354 | 781,80 € | |
|  | Cable blinde ecran déporté générateur vapeur riad le m | 390358 | 71,10 € | |
|  | Ecran déporté tactile encastrable générateur vapeur riad | 390356 | 2 652,90 € | |
|  | Cable blinde ecran tactile générateur vapeur riad le m | 390357 | 33,50 € | |
| | Kit aromathérapie | 390310 | 811,10 € | |
|  | Kit aseptisant | 390311 | 811,10 € | |
| | Coffret 5 huiles essentielles 250 ml | 390320 | 310,20 € | |
| | Flacon produit aseptisant 5 l | 390324 | 247,60 € | |
| | Flacon huile essentielle Eucalyptus 250 ml | 390325 | 62,70 € | |
| | Flacon huile essentielle Eucalyptus 5 l | 390326 | 257,30 € | |
|  | Flacon huile essentielle Lavande 250 ml | 390327 | 94,60 € | |
| | Porte vitrée pour hammam 1890x690x8mm tirant droit | 390130 | 2 465,10 € | |
| | Porte vitrée pour hammam 1890x690x8mm tirant gauche | 390131 | 2 465,10 € | |
| | Porte vitrée pour hammam 1890x890x8mm tirant droit | 390132 | 2 971,40 € | |
| | Porte vitrée pour hammam 1890x890x8mm tirant gauche | 390133 | 2 971,40 € | |
| Porte vitrée pour hammam sur-mesure | 390134 | SUR DEVIS | | |
|  | Kit ventilation privatif (D100) | 390140 | 399,30 € | |
| | Kit ventilation professionnel (D160) | 390141 | 549,60 € | |
| | Bouche extraction D100 | 390142 | 43,20 € | |
| | Gaine diam. 100 en 3 m | 390144 | 82,00 € | |
| | Manchette de raccordement | 390147 | 16,80 € | |

ÉCLAIRAGE

BANDEAUX LED

Les bandeaux LED apportent un éclairage discret et peuvent être complétés par des spots étanches. Nos bandeaux peuvent être assemblés bout à bout pour obtenir des longueurs de plusieurs mètres. Une gaine enrobe ces rubans LED permettant de les rendre étanches. La pose est rapide, de plus, tous les types de rubans peuvent être connectés entre eux : Disponible en blanc ou en chromo.

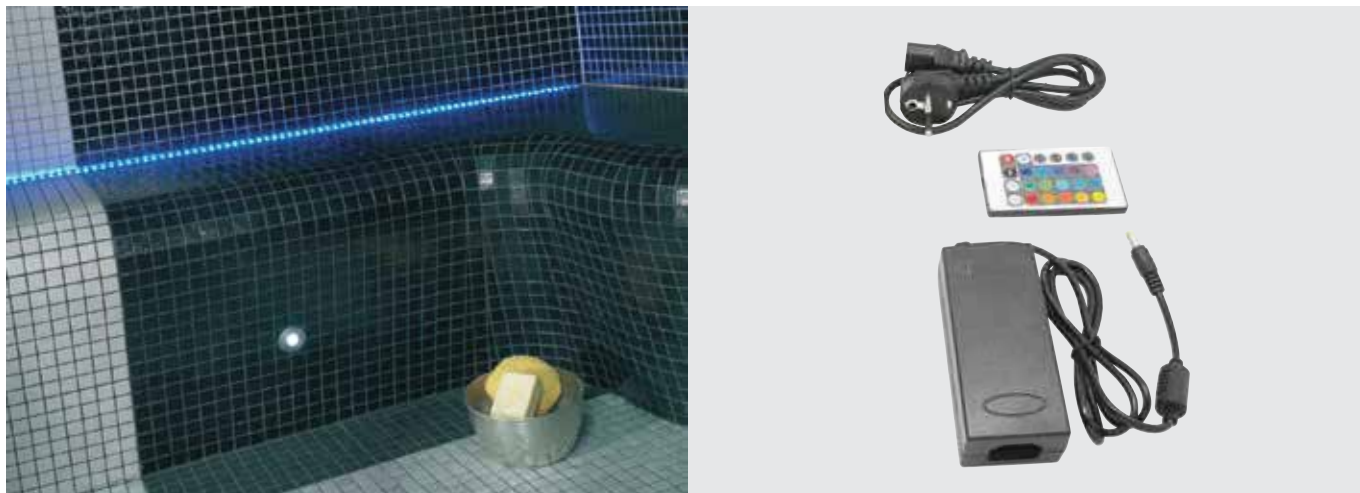

SPOTS

Nos spots sont étanches.

L'éclairage doit être alimenté en 12 volts, il doit fonctionner à une température ambiante maximum de 50 °C et avec une humidité relative de 100 %.

La consommation électrique est très faible. Ces spots peuvent être utilisés en partie basse des banquettes, au plafond, voute ou en applique murale. Prévoir un spot par m².

Il existe aussi un spot de maintenance : il s'agit d'un spot avec une lumière plus forte afin de pouvoir bien voir à l'intérieur du hammam et ainsi procéder à son nettoyage.



CIEL ÉTOILÉ

Donne un aspect «voie lactée».

Le ciel étoilé est composé d'un générateur de lumière. C'est un boîtier métallique qui contient une source lumineuse, et d'un harnais de fibres*. Le boîtier doit être accessible pour permettre le remplacement futur de la lampe.







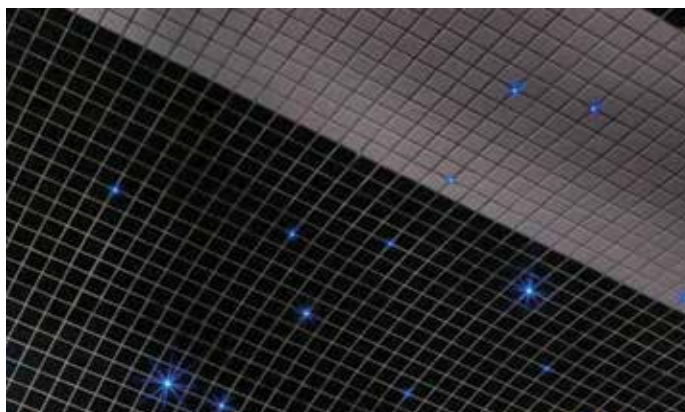



Attention pour poser un ciel étoilé il faut avoir la possibilité d'accéder au faux plafond.

Prévoir environ 20 étoiles par m².

*Sur lequel est connecté le harnais



ÉCLAIRAGE

| BANDEAU LED* | DÉSIGNATION | RÉF | PU EN € |
|---|--|--------|-------------------|
|  | Kit ruban led blanc 5 m IP68 12 V avec transfo | 390270 | 247,60 € |
|  | Kit ruban led chromo 5 m 12 V avec transfo + télécommande | 390271 | 393,80 € |
|  | Kit rallonge pour ruban led blanc | 390284 | 136,30 € |
|  | Kit rallonge pour ruban led chromo | 390285 | 136,30 € |
|  | Kit d'angle led blanc | 390286 | 21,00 € |
|  | Kit d'angle led chromo | 390287 | 21,00 € |
|  | Kit division ruban led chromo | 390288 | 275,50 € |
|  | Kit division ruban led blanc | 390289 | 137,80 € |
| SPOT*  | Kit 1 spot blanc | 390250 | 92,00 € |
| | Kit 2 spots blancs | 390252 | 219,90 € |
| | Kit 3 spots blancs | 390253 | 347,90 € |
| | Kit 4 spots blanc | 390254 | 477,10 € |
| | Kit spot de maintenance | 390380 | 332,50 € |
| CIEL ÉTOILÉ *  | Kit ciel étoilé chromo 86 fibres + générateur + télécommande - hammam de 2 à 4 m ² | 390291 | 2 103,30 € |
| | Kit ciel étoilé chromo 126 fibres + générateur + télécommande - hammam de 4 à 8 m ² | 390292 | 2 334,30 € |
| | Kit ciel étoilé blanc 86 fibres + générateur + télécommande - hammam de 2 à 4 m ² | 390294 | 1 642,90 € |
| | Kit ciel étoilé blanc 126 fibres + générateur + télécommande - hammam de 4 à 8 m ² | 390295 | 1 873,90 € |
|  | Paire d'enceintes étanches blanches 2 x 75 W | 390361 | 471,60 € |
| | Paire d'enceintes étanches noires 2 x 75 W | 390362 | 471,60 € |

*Toute composition disponible sur demande - Nous consulter



06

A worker wearing a white hard hat, an orange safety vest over a plaid shirt, and white gloves is working on a wall. The worker is using a tool, possibly a hammer or a similar hand tool, to work on the wall. The background is a plain, light-colored wall. The entire image is overlaid with a blue gradient that fades from the top to the bottom.

Guide pratique

| | |
|-------------------------------|-----|
| Nos normes | 160 |
| Notre réseau de distribution | 161 |
| Index par noms / références | 162 |
| Conditions générales de vente | 164 |
| Comment passer vos commandes | 165 |



QU'EST-CE QUE LA MARQUE NF COMPOSANTS SANITAIRES ?

La marque apposée sur un produit atteste que celui-ci est conforme aux normes le concernant et éventuellement à des prestations techniques complémentaires demandées par le marché. Les caractéristiques fixées et contrôlées par AFNOR sont précisées dans des cahiers des charges appelés règlements techniques ou référentiels, élaborés en concertation avec les fabricants, les distributeurs, les associations de consommateurs, les laboratoires et les pouvoirs publics.

Le règlement technique de certification concernant les produits relatifs à la robinetterie de bâtiment a le numéro 076.

Le règlement technique de certification concernant les abattants a le numéro 240.

SUR QUELS PRODUITS SE TROUVE LA MARQUE NF COMPOSANTS SANITAIRES ?

LA MARQUE NF EST APPOSÉE SUR LES PRODUITS SUIVANTS :

- Siphons de sol

SUR QUELS PRODUITS SE TROUVE LA MARQUE NF ?

- Siphons de sol

QU'APPORTE LA MARQUE NF ?

La marque NF COMPOSANTS SANITAIRES certifie la conformité des produits au règlement de certification approuvé par AFNOR.

COMMENT RECONNAÎTRE UN PRODUIT NF ?

Pour distinguer les produits admis à la marque NF COMPOSANTS SANITAIRES de ceux qui ne le sont pas dans ce catalogue, le logo est placé à côté de l'article en bénéficiant.

En outre, pour les reconnaître dans le commerce et lors de l'installation :

- Le logo est apposé sur les produits eux-mêmes et sur les emballages

AVIS TECHNIQUE (ATEC)

QU'EST CE QU'UN AVIS TECHNIQUE ?

L'Avis Technique, c'est un document administratif et technique attestant de l'expertise de manière neutre et impartiale par un groupe d'experts, sur l'emploi d'un produit ou système destiné à la construction.

L'Avis Technique est délivré par la «Commission chargée de formuler les Avis Techniques» (créée en application de l'arrêté du 2 décembre 1969). Il s'est substitué à l'ancien Agrément du CSTB. Une vingtaine de groupes d'experts, représentant les constructeurs, gère la délivrance des ATEC et DTA dans des domaines d'application très larges : structures, isolation thermique et acoustique, traitement des eaux, revêtements de sols, baies et vitrages, installations de génie climatique.

A QUOI SERT IL ?

L'avis technique atteste des performances techniques et réglementaires du produit ou système.

L'avis Technique est un gage de protection contre les produits de moindre qualité ou affichant des performances erronées. Sans être obligatoire, un Avis Technique reste un gage de qualité et de vérification de performances réelles et à jour.

L'Avis Technique est destiné à fournir, à tous les participants à l'acte de construire, une opinion autorisée sur les produits, procédés et équipements nouveaux, pour en emploi défini. Il indique notamment dans quelles mesures le procédé ou produit :

- satisfait à la réglementation en vigueur
- est apte à l'emploi en œuvre
- dispose d'une durabilité en service.

SUR QUELS PRODUITS A-T-ON UN ATEC ?

- Gamme Sol Panodur – avis technique n° 13/17-1383

NOTRE RÉSEAU DE DISTRIBUTION

DIRECTEUR COMMERCIAL

Mr STEPHAN MEYNIÉ

Port : 07 81 98 58 88

smeynie@lazer.fr

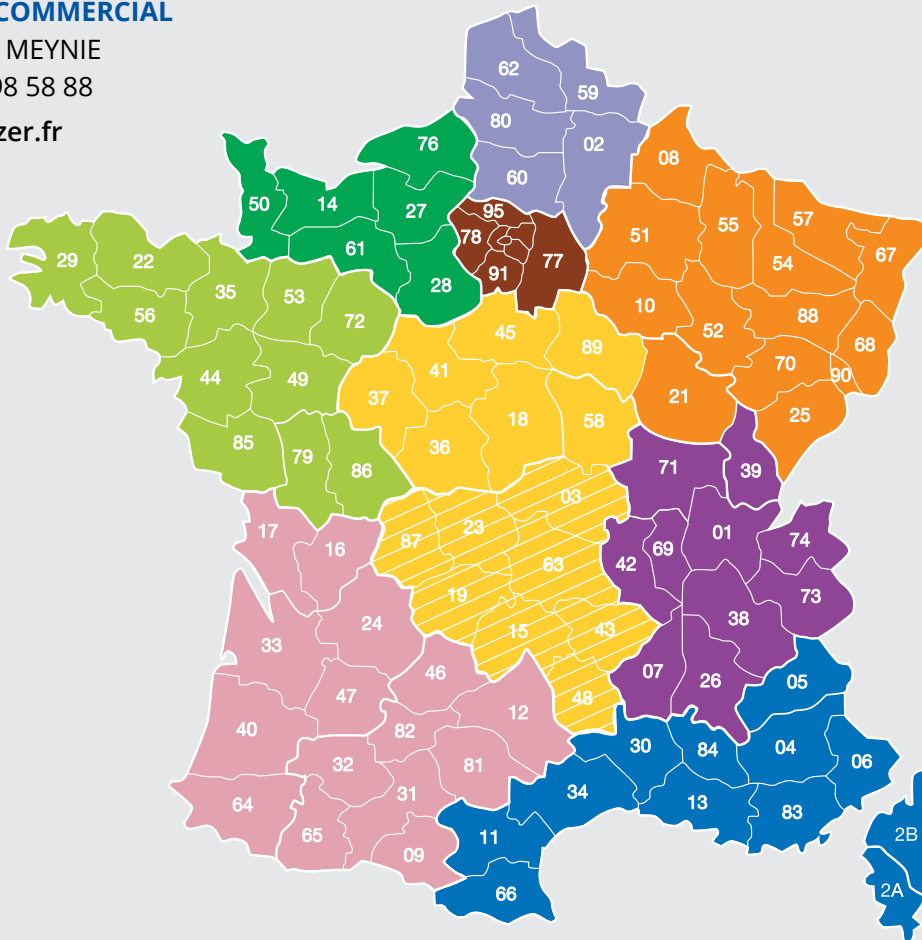
**Clément THIBAUD**Port : 06 25 99 02 95
Mail : cthibaud.sodipt@gmail.com**Benjamin VENTURINI**Port : 06 25 84 34 18
Mail : benjamin.venturini@gmail.com**Sylvain BRANDY**Port : 06 44 31 65 05
Mail : sylvain.brandy@earuka.fr**Hervé CARROUE (prescripteur)**Port : 06 45 03 41 60
Mail : herve.carroue@earuka.fr**Steve SILVA**Port : 06 07 62 10 36
Mail : steve.silva@earuka.fr**Armand TOURETTE (prescripteur)**Port : 06 31 28 88 47
Mail : armand.tourette@earuka.fr**Laurent MASUY**Port : 06 82 65 33 17
Mail : laurent.masuy@apodis.pro**Rudy RIVOT**Port : 06 80 15 69 28
Mail : rudy.rivot@apodis.pro**Stéphanie AMORIM**Port : 07 69 00 58 33
Mail : stephanie.amorim@apodis.pro**Boris AUDRAN**Port : 06 74 57 57 18
Mail : borisaudran.pro@gmail.com**Nathalie ESMIEU**Port : 06 70 07 70 16
Mail : nathalie.esmieu@gmail.com**Romain VENDANGE**Port : 06 49 13 39 58
Mail : romainvendange.pro@gmail.com**Clément GUILLARD (prescripteur)**Port : 06 42 66 16 52
Mail : guillardclement.pro@gmail.com**Pascal CHAPUT**Port : 06 08 24 65 31
Mail : pchaput@xpcfrance.fr**Benoît HERNANDEZ**Port : 06 85 56 31 68
Mail : bhernandez@xpcfrance.fr**Benjamin PLET**Port : 06 78 85 65 95
Mail : bplet@xpcfrance.fr**Olivier AUVRAI (prescripteur)**Port : 07 68 43 77 48
Mail : o.auvrai@xpcfrance.fr**Thierry ROSSEL**Tél + Fax : 03 87 31 25 80
Port : 06 84 95 53 10
Mail : rosselt@aol.com**Natalia TOLSTYKH**Tél : 06 65 08 58 25
Mail : ntolstykhlazer.fr**Françoise LAMPIN**Port : 06 21 09 58 90
Mail : lampinfrancoise59@gmail.com**Thierry LAMPIN**Port : 06 46 30 05 05
Mail : lampinthierry59@gmail.com**Harald BIGOT**Port : 06 03 62 61 58
Mail : harald.bigot@agenceunda.fr**Guillaume AUXEPAULES**Port : 06 72 94 82 41
Mail : guillaume.auxepaules@agenceunda.fr**Jeremy ROBLOT**Port : 07 61 81 46 28
Mail : jeremy.robilot@agenceunda.fr**Gaëtan MAERTENS**Port : 07 61 81 50 10
Mail : gaetan.maertens@agenceunda.fr

INDEX PAR NOMS

| | | | | | |
|--------------------------------------|--------|-----------------------------|----------|---------------------------------------|-----|
| A | | C | | F | |
| Accessoires Décofast | 37 | Cabine douche hammam | 133 | Feuille souple d'étanchéité isotanche | 92 |
| Accessoires Natosec | 109 | Cache tuyau | 11; 52 | Fontaine | 147 |
| Accessibilité | 105 | Chromothérapie | 153 | | |
| Accessoires Hammam | 154 | Ciel étoilé | 155; 156 | G | |
| Accessoires Isotanche | 98 | Cloison d'alimentation | 151 | Générateur Hammam | 154 |
| Accessoires Panodur Classic | 65 | Colle isotanche | 98 | Grilles Isotanche | 98 |
| Accessoires Panodur intégral Classic | 77 | Colle Natocol | 109 | | |
| Accessoires Panodur intégral Linéal | 79 | Colle Panodur mural | 55 | H | |
| Accessoires Panodur Linéal | 73 | | | Habillage Baignoire | 13 |
| Accessoires Panodur Linéal mini | 75 | D | | Habillage Bati wc | 12 |
| Accessoires Panodur muraux | 47 | Décofast | 6 | Habillage douche | 11 |
| Accessoires Panodur Vertis | 82; 83 | Désinfection | 152 | Habillage mural | 11 |
| Adhésif Double | 98 | Douche à carrelor | 58 | Hammam Medina | 135 |
| Aromathérapie | 152 | Douche pieds | 124; 125 | Hanano banc | 138 |
| | | Doutanche membrane adhésive | 129 | | |
| B | | E | | I | |
| Bancs pour Hammam | 138 | Easy Bâti-support | 53 | Insonorisation baignoires | 128 |
| Banquette de relaxation | 144 | Easy pano | 45 | Isotanche bain | 104 |
| Barrette linéal | 68 | Eclairage | 155 | Isotanche Classic Pro | 94 |
| Barrette linéal mini | 74 | Elements prêts à poser | 48 | Isotanche Lineal | 100 |
| Bâti-support wc | 53 | Enceinte | 156 | Isotanche spécial accessibilité | 105 |

INDEX PAR RÉFÉRENCE

| RÉF. | PAGE | RÉF. | PAGE | RÉF. | PAGE | RÉF. | PAGE | RÉF. | PAGE | RÉF. | PAGE | RÉF. | PAGE | RÉF. | PAGE | RÉF. | PAGE | RÉF. | PAGE | | | | |
|--------|------|--------|------|--------|------|--------|------|--------|------|--------|------|--------|------|--------|------|--------|------|--------|------|--------|----|--------|----|
| 150614 | 125 | 240136 | 119 | 325106 | 113 | 330208 | 46 | 340143 | 63 | 370101 | 70 | 380072 | 73 | 390178 | 142 | 390310 | 154 | 400243 | 37 | 400656 | 14 | 401271 | 23 |
| 150619 | 125 | 240144 | 119 | 325107 | 113 | 330209 | 46 | 340145 | 62 | 370110 | 70 | 380073 | 73 | 390190 | 143 | 390311 | 154 | 400251 | 14 | 400657 | 20 | 401272 | 14 |
| 150620 | 125 | 240145 | 119 | 325120 | 113 | 330210 | 46 | 340150 | 62 | 370111 | 70 | 380074 | 73 | 390191 | 143 | 390320 | 154 | 400252 | 14 | 400699 | 14 | 401300 | 31 |
| 150621 | 125 | 240146 | 119 | 325121 | 113 | 330211 | 46 | 340160 | 63 | 370112 | 70 | 380075 | 75 | 390192 | 143 | 390324 | 154 | 400253 | 22 | 400704 | 31 | 401350 | 31 |
| 150625 | 125 | 240152 | 119 | 325122 | 113 | 330215 | 46 | 340161 | 63 | 370113 | 70 | 380080 | 73 | 390193 | 143 | 390325 | 154 | 400254 | 14 | 400705 | 18 | 401450 | 31 |
| 150626 | 125 | 240153 | 119 | 330003 | 65 | 330216 | 46 | 340162 | 63 | 370114 | 70 | 380081 | 73 | 390194 | 143 | 390326 | 154 | 400344 | 31 | 400707 | 31 | 404075 | 36 |
| 150670 | 124 | 240154 | 119 | 330004 | 65 | 330217 | 46 | 340170 | 63 | 370115 | 70 | 380082 | 73 | 390195 | 143 | 390327 | 154 | 400345 | 18 | 400710 | 16 | 404076 | 36 |
| 150671 | 124 | 240155 | 119 | 330005 | 65 | 330218 | 46 | 340175 | 63 | 370120 | 70 | 380083 | 73 | 390196 | 143 | 390340 | 154 | 400347 | 31 | 400714 | 18 | 404077 | 36 |
| 150800 | 128 | 240156 | 119 | 330006 | 79 | 330260 | 46 | 340180 | 64 | 370121 | 70 | 380084 | 73 | 390197 | 143 | 390341 | 154 | 400350 | 16 | 400717 | 14 | 404078 | 36 |
| 150801 | 128 | 240162 | 119 | 330007 | 79 | 330261 | 46 | 340185 | 64 | 370130 | 70 | 380090 | 73 | 390198 | 143 | 390344 | 154 | 400354 | 18 | 400719 | 16 | 404080 | 36 |
| 230247 | 98 | 240163 | 119 | 330070 | 79 | 330262 | 46 | 350000 | 64 | 370131 | 70 | 380091 | 73 | 390199 | 143 | 390345 | 154 | 400358 | 14 | 400721 | 24 | 404081 | 36 |
| 230248 | 98 | 240165 | 119 | 330071 | 79 | 330263 | 46 | 350001 | 64 | 370132 | 70 | 380092 | 73 | 390200 | 143 | 390346 | 154 | 400359 | 14 | 400723 | 31 | 404082 | 36 |
| 230269 | 104 | 240172 | 119 | 330072 | 79 | 330264 | 46 | 350005 | 64 | 370133 | 70 | 380093 | 73 | 390201 | 143 | 390347 | 154 | 400364 | 31 | 400724 | 20 | 404083 | 36 |
| 230275 | 96 | 240173 | 119 | 330073 | 79 | 330265 | 46 | 350008 | 75 | 370140 | 71 | 380094 | 73 | 390202 | 143 | 390348 | 154 | 400365 | 18 | 400725 | 20 | 404085 | 36 |
| 230277 | 96 | 240174 | 119 | 330100 | 62 | 330266 | 46 | 350009 | 75 | 370141 | 71 | 390030 | 54 | 390203 | 143 | 390349 | 154 | 400367 | 31 | 400726 | 14 | 404086 | 36 |
| 230279 | 96 | 240175 | 119 | 330101 | 62 | 330267 | 46 | 350015 | 64 | 370150 | 71 | 390031 | 54 | 390204 | 143 | 390350 | 154 | 400370 | 16 | 400727 | 14 | 404087 | 36 |
| 230390 | 102 | 240176 | 119 | 330110 | 62 | 330268 | 46 | 350018 | 75 | 370151 | 71 | 390040 | 54 | 390209 | 142 | 390354 | 154 | 400374 | 18 | 400728 | 20 | 404088 | 36 |
| 230391 | 102 | 240183 | 119 | 330111 | 62 | 330300 | 64 | 350030 | 64 | 370160 | 71 | 390041 | 54 | 390210 | 142 | 390355 | 154 | 400375 | 14 | 400729 | 14 | 404090 | 36 |
| 230392 | 102 | 240184 | 119 | 330120 | 62 | 330301 | 64 | 350031 | 64 | 370161 | 71 | 390042 | 54 | 390211 | 142 | 390356 | 154 | 400384 | 14 | 401150 | 15 | 404091 | 36 |
| 230393 | 102 | 240185 | 119 | 330121 | 62 | 330302 | 64 | 350090 | 75 | 370162 | 71 | 390043 | 54 | 390212 | 142 | 390357 | 154 | 400389 | 14 | 401152 | 31 | 404092 | 36 |
| 230394 | 102 | 240186 | 119 | 330130 | 62 | 330303 | 64 | 350099 | 47 | 370163 | 71 | 390050 | 135 | 390213 | 142 | 390358 | 154 | 400384 | 31 | 401153 | 15 | 404093 | 36 |
| 230395 | 102 | 240190 | 120 | 330131 | 62 | 330400 | 55 | 350100 | 75 | 370170 | 71 | 390060 | 135 | 390214 | 142 | 390361 | 156 | 400385 | 18 | 401154 | 15 | 404150 | 14 |
| 230396 | 102 | 290289 | 124 | 330140 | 62 | 330401 | 55 | 350101 | 47 | 370171 | 71 | 390070 | 135 | 390215 | 142 | 390362 | 156 | 400387 | 31 | 401155 | 15 | 404151 | 14 |
| 230397 | 102 | 290300 | 98 | 330141 | 62 | 330405 | 55 | 350104 | 47 | 370180 | 71 | 390080 | 135 | 390216 | 142 | 390380 | 156 | 400360 | 16 | 401162 | 17 | 404153 | 16 |
| 230398 | 102 | 290310 | 37 | 330142 | 62 | 330500 | 55 | 350105 | 47 | 370181 | 71 | 390081 | 135 | 390217 | 142 | 390400 | 133 | 400364 | 18 | 401164 | 17 | 404154 | 14 |
| 230399 | 102 | 290351 | 87 | 330143 | 62 | 330600 | 55 | 350106 | 47 | 370182 | 71 | 390082 | 135 | 390220 | 143 | 390401 | 133 | 400368 | 14 | 401165 | 21 | 404300 | 37 |
| 230420 | 98 | 290352 | 121 | 330145 | 62 | 330601 | 55 | 350108 | 47 | 370183 | 71 | 390090 | 151 | 390221 | 143 | 390402 | 133 | 400369 | 14 | 401166 | 19 | 404301 | 37 |
| 230421 | 98 | 290353 | 129 | 330146 | 62 | 330602 | 55 | 350109 | 47 | 370184 | 72 | 390091 | 151 | 390222 | 143 | 390403 | 133 | 400370 | 31 | 401167 | 19 | 404302 | 37 |
| 230422 | 98 | 290358 | 129 | 330150 | 62 | 330701 | 54 | 350110 | 47 | 370191 | 72 | 390092 | 151 | 390223 | 143 | 390404 | 133 | 400375 | 18 | 401169 | 21 | 404305 | 37 |
| 230423 | 98 | 290359 | 129 | 330151 | 62 | 330800 | 87 | 350111 | 47 | 370200 | 72 | 390113 | 154 | 390224 | 143 | 390405 | 133 | 400377 | 31 | 401170 | 31 | 404306 | 37 |
| 230424 | 98 | 290365 | 121 | 330158 | 63 | 330801 | 87 | 350112 | 47 | 370201 | 72 | 390114 | 154 | 390225 | 143 | 390406 | 133 | 400380 | 16 | 401171 | 21 | 404307 | 37 |
| 230430 | 98 | 290366 | 121 | 330159 | 63 | 330832 | 87 | 350115 | 47 | 370210 | 72 | 390130 | 154 | 390226 | 143 | 390407 | 133 | 400384 | 18 | 401172 | 15 | 404310 | 37 |
| 230435 | 105 | 290369 | 65 | 330160 | 63 | 330833 | 87 | 350116 | 47 | 370211 | 72 | 390131 | 154 | 390227 | 143 | 390408 | 133 | 400385 | 14 | 401174 | 23 | 404311 | 37 |
| 230436 | 105 | 290371 | 121 | 330161 | 63 | 330834 | 87 | 350120 | 47 | 370250 | 75 | 390132 | 154 | 390228 | 143 | 390409 | 133 | 400386 | 16 | 401175 | 15 | 404312 | 37 |
| 230437 | 105 | 325000 | 109 | 330162 | 63 | 330835 | 87 | 350121 | 47 | 370251 | 75 | 390133 | 154 | 390231 | 150 | 400000 | 36 | 400614 | 24 | 401180 | 15 | 404704 | 21 |
| 230460 | 96 | 325001 | 109 | 330163 | 63 | 330836 | 87 | 360114 | 47 | 370252 | 75 | 390134 | 154 | 390232 | 150 | 400001 | 36 | 400616 | 31 | 401182 | 31 | 404705 | 21 |
| 230461 | 96 | 325002 | 109 | 330164 | 63 | 330837 | 87 | 360115 | 47 | 370253 | 75 | 390140 | 154 | 390233 | 150 | 400002 | 36 | 400617 | 20 | 401183 | 15 | 404706 | 19 |
| 230462 | 96 | 325010 | 109 | 330165 | 63 | 330838 | 87 | 360116 | 120 | 370254 | 75 | 390141 | 154 | 390234 | 150 | 400003 | 36 | 400618 | 18 | 401184 | 15 | 404707 | 19 |
| 230480 | 96 | 325011 | 109 | 330166 | 63 | 330839 | 87 | 360117 | 120 | 370255 | 75 | 390142 | 154 | 390235 | 150 | 400005 | 36 | 400619 | 14 | 401185 | 15 | 404708 | 19 |
| 230481 | 96 | 325012 | 109 | 330167 | 63 | 330840 | 87 | 370041 | 75 | 370256 | 75 | 390143 | 154 | 390236 | 151 | 400006 | 36 | 400620 | 14 | 401192 | 17 | 404709 | 19 |
| 230482 | 96 | 325025 | 109 | 330170 | 63 | 330841 | 87 | 370042 | 75 | 370257 | 75 | 390144 | 154 | 390237 | 151 | 400007 | 36 | 400621 | 20 | 401193 | 25 | 404710 | 15 |
| 230490 | 97 | 325026 | 109 | 330171 | 63 | 330855 | 82 | 370043 | 75 | 370258 | 75 | 390147 | 154 | 390238 | 151 | 400008 | 36 | 400622 | 14 | 401194 | 17 | 404711 | 15 |
| 230491 | 97 | 325027 | 109 | 330175 | 63 | 330856 | 82 | 370044 | 75 | 370259 | 75 | 390149 | 154 | 390239 | 151 | 400010 | 36 | 400624 | 16 | 401195 | 21 | 404712 | 15 |
| 230492 | 97 | 325030 | 109 | 330176 | 63 | 330857 | 82 | 370045 | 75 | 370260 | 75 | 390150 | 142 | 390240 | 151 | 400011 | 36 | 400626 | 24 | 401196 | 19 | 404713 | 15 |
| 230493 | 97 | 325031 | 109 | 330180 | 64 | 330858 | 82 | 370046 | 75 | 370261 | 75 | 390151 | 142 | 390241 | 54 | 400012 | 36 | 400628 | 31 | 401197 | 19 | 404714 | 15 |
| 230495 | 97 | 325050 | 112 | 330181 | 64 | 330859 | 82 | 370047 | 75 | 370262 | 75 | 390152 | 142 | 390242 | 54 | 400013 | 36 | 400629 | 20 | 401199 | 21 | 404715 | 15 |
| 230496 | 97 | 325051 | 112 | 330185 | 64 | 330860 | 83 | 370048 | 75 | 370263 | 75 | 390153 | 142 | 390243 | 54 | 400020 | 36 | 400630 | 20 | 401200 | 31 | 404718 | 23 |
| 230497 | 97 | 325052 | 112 | 330186 | 64 | 330861 | 83 | 3700 | | | | | | | | | | | | | | | |

| | | | |
|--|----------|---------------------------------|-----------|
| K | | P | |
| Kit d'étanchéité panodur | 65 | Panneaux muraux Panodur | 40 ; 46 |
| Kit de montage et d'étanchéité Panodur | 65 | Panodur classic | 60 ; 64 |
| Kit Natosec | 113 | Panodur intégral classic | 76 ; 77 |
| Kit Duotanche | 129 | Panodur Linéal | 66 |
| L | | Panodur Linéal intégral | 78 ; 79 |
| Led | 156 | Panodur Vertis | 80 ; 82 |
| Linéal Isotanche | 100 | Pied de receveur de douche | 124 |
| Linéal Panodur | 66 | Porte hammam | 152 ; 154 |
| Linodouche | 86 | Profilé de finition | 36 |
| M | | Profilé Linéal d'extension | 69 |
| Manchon Rotaplug | 105 | R | |
| Membrane adhésive | 47 | Rallonge stabilibac | 125 |
| Module d'extension Panodur | 65 | Rotaflex | 64 |
| Mortier colle | 65 | Rotaslim | 64 |
| N | | S | |
| Natosec | 108 | Salsila banc | 139 |
| Niches de douche | 11 | Sarafon Banc | 141 |
| Niche | 49 ; 146 | Saraya plan de toilette | 48 |
| | | SEL & SPEC | 121 |
| | | Siphon de sol Solusec | 117 |
| | | Sol de douche Panodur Linéal | 66 |
| | | Sol de douche Panodur | 60 |
| | | Solusec | 116 ; 120 |
| | | Spot | 155 ; 156 |
| | | Stabilibac | 125 |
| | | Stabilifast | 124 |
| | | Support de compensation Panodur | 64 |
| | | Sur-mesure | 88 ; 99 |
| | | T | |
| | | Table de massage | 145 |
| | | Tablier de baignoire Decofast | 13 |
| | | Tablier de baignoire Panodur | 51 |
| | | Taiga étagère | 48 |
| | | Tastama banc | 140 |
| | | V | |
| | | Vasque Aero | 48 |
| | | Ventilation | 153 |
| | | Vibrabloc | 128 |

| RÉF. | PAGE | RÉF. | PAGE | RÉF. | PAGE | RÉF. | PAGE | RÉF. | PAGE | RÉF. | PAGE | RÉF. | PAGE | RÉF. | PAGE | RÉF. | PAGE | RÉF. | PAGE | RÉF. | PAGE | | |
|--------|------|--------|------|--------|------|--------|------|--------|------|--------|------|----------|------|--------|------|--------|------|--------|------|--------|------|--------|----|
| 404748 | 25 | 404837 | 25 | 405261 | 24 | 405562 | 24 | 406162 | 25 | 406636 | 26 | 407020 | 17 | 407087 | 20 | 407154 | 23 | 407235 | 27 | 407337 | 29 | 407409 | 36 |
| 404749 | 25 | 404838 | 21 | 405262 | 24 | 405563 | 24 | 406164 | 25 | 406637 | 22 | 407021 | 17 | 407088 | 20 | 407155 | 23 | 407236 | 27 | 407338 | 29 | 407410 | 36 |
| 404750 | 17 | 404839 | 21 | 405263 | 24 | 405564 | 20 | 406165 | 25 | 406638 | 16 | 407022 | 17 | 407089 | 20 | 407156 | 28 | 407240 | 26 | 407339 | 29 | 407411 | 36 |
| 404751 | 17 | 404840 | 21 | 405264 | 20 | 405565 | 16 | 406167 | 21 | 406639 | 34 | 407023 | 17 | 407090 | 20 | 407157 | 28 | 407241 | 26 | 407340 | 29 | 407412 | 30 |
| 404752 | 15 | 405002 | 22 | 405302 | 22 | 405606 | 16 | 406168 | 21 | 406640 | 22 | 407024 | 16 | 407091 | 21 | 407158 | 28 | 407242 | 26 | 407341 | 29 | 407413 | 30 |
| 404753 | 15 | 405005 | 16 | 405305 | 16 | 405607 | 18 | 406501 | 34 | 406641 | 22 | 407025 | 16 | 407092 | 21 | 407159 | 28 | 407243 | 26 | 407342 | 29 | 407414 | 30 |
| 404756 | 23 | 405006 | 16 | 405306 | 16 | 405615 | 29 | 406502 | 34 | 406642 | 35 | 407026 | 16 | 407093 | 21 | 407160 | 28 | 407244 | 26 | 407343 | 29 | 407415 | 30 |
| 404757 | 23 | 405007 | 18 | 405307 | 18 | 405617 | 31 | 406503 | 34 | 406643 | 35 | 407027 | 16 | 407094 | 21 | 407161 | 28 | 407245 | 26 | 407344 | 29 | 407416 | 30 |
| 404758 | 25 | 405015 | 29 | 405315 | 29 | 405620 | 26 | 406504 | 34 | 406644 | 22 | 407028 | 16 | 407095 | 21 | 407162 | 28 | 407246 | 26 | 407348 | 29 | 407417 | 30 |
| 404759 | 25 | 405017 | 31 | 405317 | 31 | 405635 | 31 | 406505 | 34 | 406645 | 34 | 407029 | 16 | 407096 | 20 | 407163 | 28 | 407247 | 27 | 407349 | 29 | 407418 | 30 |
| 404760 | 21 | 405020 | 26 | 405320 | 26 | 405636 | 31 | 406506 | 35 | 406646 | 34 | 407030 | 16 | 407097 | 20 | 407164 | 28 | 407248 | 27 | 407350 | 29 | 407419 | 30 |
| 404761 | 21 | 405035 | 31 | 405335 | 31 | 405645 | 23 | 406507 | 35 | 406647 | 34 | 407031 | 17 | 407098 | 20 | 407168 | 28 | 407252 | 26 | 407351 | 29 | 407420 | 30 |
| 404764 | 25 | 405036 | 31 | 405336 | 31 | 405647 | 23 | 406508 | 34 | 406648 | 35 | 407032 | 17 | 407099 | 20 | 407169 | 28 | 407253 | 26 | 407352 | 29 | 407421 | 30 |
| 404765 | 25 | 405045 | 22 | 405345 | 22 | 405648 | 24 | 406509 | 35 | 406660 | 35 | 407033 | 17 | 407100 | 20 | 407170 | 28 | 407254 | 26 | 407353 | 29 | 407422 | 30 |
| 404766 | 23 | 405047 | 22 | 405347 | 22 | 405651 | 24 | 406510 | 35 | 406661 | 35 | 407034 | 17 | 407101 | 20 | 407171 | 28 | 407255 | 26 | 407354 | 29 | 407423 | 30 |
| 404767 | 23 | 405048 | 24 | 405348 | 24 | 405652 | 23 | 406511 | 35 | 406662 | 35 | 407035 | 17 | 407102 | 20 | 407172 | 28 | 407256 | 26 | 407355 | 29 | 407424 | 30 |
| 404770 | 31 | 405051 | 24 | 405351 | 24 | 405654 | 18 | 406512 | 34 | 406663 | 34 | 407036 | 18 | 407103 | 21 | 407173 | 28 | 407257 | 26 | 407356 | 29 | 407425 | 30 |
| 404771 | 31 | 405052 | 22 | 405352 | 22 | 405655 | 14 | 406513 | 35 | 406664 | 22 | 407037 | 18 | 407104 | 21 | 407174 | 28 | 407258 | 26 | 407360 | 16 | 407426 | 30 |
| 404774 | 21 | 405054 | 18 | 405354 | 18 | 405657 | 16 | 406530 | 34 | 406665 | 34 | 407038 | 18 | 407105 | 21 | 407175 | 28 | 407259 | 27 | 407361 | 16 | 407427 | 30 |
| 404775 | 19 | 405057 | 16 | 405357 | 16 | 405658 | 24 | 406532 | 34 | 406666 | 26 | 407039 | 18 | 407106 | 21 | 407176 | 28 | 407260 | 27 | 407362 | 16 | 407428 | 30 |
| 404776 | 19 | 405058 | 24 | 405358 | 24 | 405661 | 24 | 406533 | 34 | 406667 | 22 | 407040 | 18 | 407107 | 21 | 407180 | 28 | 407264 | 26 | 407363 | 16 | 407429 | 30 |
| 404777 | 15 | 405060 | 22 | 405360 | 22 | 405662 | 24 | 406534 | 34 | 406668 | 16 | 407041 | 18 | 407108 | 22 | 407181 | 28 | 407265 | 26 | 407364 | 16 | 407430 | 30 |
| 404778 | 15 | 405061 | 24 | 405361 | 24 | 405663 | 24 | 406535 | 34 | 406669 | 34 | 407042 | 18 | 407109 | 22 | 407182 | 28 | 407266 | 26 | 407365 | 16 | 407431 | 30 |
| 404779 | 15 | 405062 | 24 | 405362 | 24 | 405664 | 20 | 406536 | 35 | 406670 | 22 | 407043 | 19 | 407110 | 22 | 407183 | 28 | 407267 | 26 | 407366 | 16 | 407432 | 30 |
| 404781 | 23 | 405063 | 24 | 405363 | 24 | 406010 | 23 | 406537 | 35 | 406671 | 22 | 407044 | 19 | 407111 | 22 | 407184 | 28 | 407268 | 26 | 407367 | 17 | 407433 | 30 |
| 404784 | 17 | 405064 | 20 | 405364 | 20 | 406011 | 23 | 406538 | 34 | 406672 | 35 | 407045 | 19 | 407112 | 22 | 407185 | 28 | 407269 | 26 | 407368 | 17 | 407434 | 30 |
| 404785 | 17 | 405102 | 22 | 405402 | 22 | 406019 | 17 | 406539 | 35 | 406673 | 35 | 407046 | 19 | 407113 | 23 | 407186 | 28 | 407270 | 26 | 407369 | 17 | 407435 | 30 |
| 404786 | 17 | 405105 | 16 | 405407 | 18 | 406020 | 17 | 406540 | 35 | 406674 | 22 | 407047 | 19 | 407114 | 23 | 407187 | 28 | 407271 | 27 | 407370 | 17 | 407436 | 30 |
| 404787 | 19 | 405106 | 16 | 405415 | 29 | 406022 | 17 | 406541 | 35 | 406675 | 34 | 407048 | 18 | 407115 | 23 | 407188 | 28 | 407272 | 27 | 407371 | 17 | 407437 | 30 |
| 404788 | 21 | 405107 | 18 | 405417 | 31 | 406023 | 17 | 406542 | 34 | 406676 | 34 | 407049 | 18 | 407116 | 23 | 407192 | 28 | 407288 | 26 | 407372 | 16 | 407438 | 30 |
| 404790 | 15 | 405115 | 29 | 405420 | 26 | 406025 | 19 | 406543 | 35 | 406677 | 34 | 407050 | 18 | 407117 | 23 | 407193 | 28 | 407289 | 26 | 407373 | 16 | 407439 | 30 |
| 404791 | 31 | 405117 | 31 | 405435 | 31 | 406026 | 19 | 406561 | 34 | 406678 | 35 | 407051 | 18 | 407118 | 23 | 407194 | 28 | 407290 | 26 | 407374 | 16 | 407440 | 30 |
| 404793 | 23 | 405120 | 26 | 405436 | 31 | 406040 | 29 | 406563 | 34 | 406690 | 34 | 407052 | 18 | 407119 | 23 | 407195 | 28 | 407291 | 26 | 407375 | 16 | 407441 | 30 |
| 404795 | 31 | 405135 | 31 | 405445 | 22 | 406041 | 29 | 406564 | 34 | 406691 | 35 | 407053 | 18 | 407120 | 22 | 407196 | 28 | 407292 | 26 | 407376 | 16 | 407442 | 30 |
| 404796 | 25 | 405136 | 31 | 405447 | 22 | 406046 | 31 | 406565 | 34 | 406692 | 35 | 407054 | 18 | 407121 | 22 | 407197 | 28 | 407293 | 26 | 407377 | 16 | 407443 | 30 |
| 404797 | 17 | 405145 | 22 | 405448 | 24 | 406047 | 31 | 406566 | 35 | 406693 | 35 | 407055 | 19 | 407122 | 22 | 407198 | 28 | 407294 | 26 | 407378 | 16 | 407444 | 30 |
| 404798 | 15 | 405147 | 22 | 405451 | 24 | 406052 | 27 | 406568 | 35 | 406694 | 34 | 407056 | 19 | 407123 | 22 | 407199 | 28 | 407295 | 27 | 407379 | 17 | 407445 | 30 |
| 404800 | 23 | 405148 | 24 | 405452 | 22 | 406053 | 27 | 406569 | 34 | 406695 | 22 | 407057 | 19 | 407124 | 22 | 407204 | 24 | 407296 | 27 | 407380 | 17 | 407446 | 30 |
| 404801 | 25 | 405151 | 24 | 405454 | 18 | 406082 | 31 | 406570 | 35 | 406696 | 34 | 407058 | 19 | 407125 | 23 | 407205 | 24 | 407300 | 29 | 407381 | 17 | 407447 | 30 |
| 404802 | 21 | 405152 | 22 | 405457 | 16 | 406083 | 31 | 406571 | 35 | 406697 | 26 | 407059 | 19 | 407126 | 23 | 407206 | 24 | 407301 | 29 | 407382 | 17 | 407448 | 30 |
| 404804 | 25 | 405154 | 18 | 405458 | 24 | 406085 | 31 | 406573 | 35 | 406698 | 22 | 407060 | 18 | 407127 | 23 | 407207 | 24 | 407302 | 29 | 407383 | 17 | 407449 | 30 |
| 404805 | 23 | 405157 | 16 | 405460 | 22 | 406086 | 31 | 406574 | 34 | 406699 | 16 | 407061 | 18 | 407128 | 23 | 407208 | 24 | 407303 | 29 | 407384 | 18 | 407450 | 30 |
| 404807 | 31 | 405158 | 24 | 405461 | 24 | 406112 | 23 | 406575 | 34 | 406700 | 34 | 407062 | 18 | 407129 | 23 | 407209 | 24 | 407304 | 29 | 407385 | 18 | 407451 | 30 |
| 404808 | 19 | 405160 | 22 | 405462 | 24 | 406113 | 23 | 406576 | 34 | 406701 | 22 | 407063 | 18 | 407130 | 23 | 407210 | 24 | 407305 | 29 | 407386 | 18 | 407452 | 30 |
| 404809 | 19 | 405161 | 24 | 405463 | 24 | 406117 | 25 | 406577 | 34 | 406702 | 22 | 407064 | 18 | 407131 | 23 | 407211 | 25 | 407306 | 29 | 407387 | 18 | 407453 | 30 |
| 404810 | 15 | 405162 | 24 | 405464 | 20 | 406119 | 23 | 406578 | 35 | 406703 | 35 | 407065 | 18 | 407132 | 22 | 407212 | 25 | 407307 | 29 | 407388 | 18 | 407454 | 30 |
| 404811 | 15 | 405163 | 24 | 405502 | 23 | 406120 | 23 | 406579 | 35 | 406704 | 35 | 407066 | 18 | 407133 | 22 | 407213 | 25 | 407308 | 29 | 407389 | 18 | 407455 | 30 |
| 404814 | 17 | 405164 | 20 | 405505 | 16 | 406122 | 25 | 406590 | 34 | 406705 | 22 | 407067</ | | | | | | | | | | | |

CONDITIONS GÉNÉRALES DE VENTE

ADHÉSION.

Sauf convention spéciale et écrite, toute commande entraîne de plein droit et de la part de l'acheteur, son adhésion aux conditions mentionnées ci-dessous, et ce, nonobstant toute stipulation contraire pouvant figurer aux conditions générales d'achats de nos clients et quel que soit le moment où celles-ci auront été portées à la connaissance de notre société.

1/ PAIEMENT.

Les factures sont payables à Marseille. Les traites fournies par nous n'étant pas une dérogation à cette condition. TOUT RETARD de paiement engendre une pénalité calculée sur la base d'une fois et demi le taux d'intérêt légal en vigueur : cette pénalité court automatiquement sans qu'il soit besoin d'aucune mise ne demeure. En cas de paiement anticipé aucun escompte ne pourra être appliqué.

En outre si la société LAZER se trouvait dans l'obligation d'engager des poursuites judiciaires pour obtenir paiement des sommes dues, le montant de la créance à la date de l'exploit introductif d'instance en plus des frais de justice et d'intérêts de retard comme indiqué ci-dessus sera majoré à titre d'indemnité forfaitaire de 10 % avec un minimum de 15 .

2/ DÉLAIS ET LIVRAISON.

Nos délais de livraison indiqués sur le bon de commande sont toujours indicatifs, et un retard de notre part, qu'elle qu'en soit la cause ou l'importance, ne peut donner lieu à une action quelconque contre nous et ne peut entraîner la rupture des conditions que 15 jours francs après la réception par notre Société d'une lettre recommandée de mise en demeure. Les marchandises sont agréées au départ et voyagent aux risques et périls de l'acheteur quel que soit le mode d'expédition. Les grèves, lock-out, bris de machines et autres accidents, susceptibles de retarder la livraison, sont considérés comme cas de force majeure.

Nos clients disposent d'un délai maximum de 8 jours, à compter de la date de livraison pour faire connaître les réclamations sur les vices apparents du matériel reçu.

3/ PRIX.

Nos tarifs ne sont qu'indicatifs et nos prix ne sont fermes qu'après confirmation écrite et pour un délai maximum de 1 mois.

Passé ce délai, la Société se réserve le droit de modifier ses prix sans préavis.

4/ MODÈLES.

La Société se réserve le droit de modifier à tout moment sans information préalable ses modèles, catalogues, brochures publicitaires et tout autre document d'information.

5/ GARANTIES.

La garantie des produits concerne uniquement le remplacement de l'article reconnu défectueux à l'exclusion de tous frais annexes y compris frais de dépose et de repose. Les pièces d'usure (joints, ...) sont exclues de la garantie.

6/ CLAUSE DE RÉSERVE DE PROPRIÉTÉ.

(loi N° 80.335 du 12 Mai 1980)

Sauf stipulation légale contraire, la marchandise reste la propriété de LAZER jusqu'au complet paiement. Les clients cèdent à LAZER toutes les créances nées de la revente des marchandises. Sans que le droit de LAZER de recouvrer ces créances soit affecté, LAZER autorise ses clients à recouvrer leurs créances et s'engage à ne pas les recouvrer si les obligations de paiement sont correctement remplies.

7/ ATTRIBUTION DE JURIDICTION.

En cas de contestation, les tribunaux de la Circonscription de Marseille seront seuls compétents. Le lieu ou les modalités de paiement ne pourront en aucun cas emporter dérogation de la présente clause attributive de juridiction.

COMMENT PASSER VOS COMMANDES ?

PAR TÉLÉPHONE : + 33 (0)4 91 80 15 60

Du lundi au vendredi de 8h à 18h sans interruption au (33) (0)4 91 80 15 60 (lignes groupées).
Si vous confirmez par écrit vos commandes téléphoniques, précisez bien qu'il s'agit d'une confirmation de commande. Ainsi, pas de risque de vous voir servir deux fois.

Si vous n'avez jamais commandé chez LAZER, un compte vous sera immédiatement ouvert. Prière de nous indiquer votre domiciliation bancaire et votre position grossiste. Pour que vos commandes soient servies dans les meilleurs délais et à votre plus grande satisfaction, nous vous remercions d'utiliser le n° de code figurant sur notre catalogue, ainsi que le libellé de l'article. Si vous commandez un article ne figurant pas sur notre catalogue, nous nous efforcerons de vous le procurer dans les plus brefs délais. Merci de nous donner le plus de renseignements possibles.

PAR MAIL : INFO@LAZER.FR

**FRANCO DE PORT POUR TOUTE COMMANDE
AU DESSUS DE 420 € HT.**

Les détails donnés dans cette brochure sont aussi précis que possible au moment de son impression, mais nous nous réservons le droit de changer les modèles, les caractéristiques, les composants et les prix sans préavis.
Les photos n'engagent pas notre responsabilité.
Ce tarif annule et remplace les précédents.

Votre douche, notre univers



LAZER. 361 Boulevard Mireille Lauze 13011 Marseille, France
+33 (0)4 91 80 15 60 | info@lazer.fr

www.lazer.fr